

CHNT

Empower the World

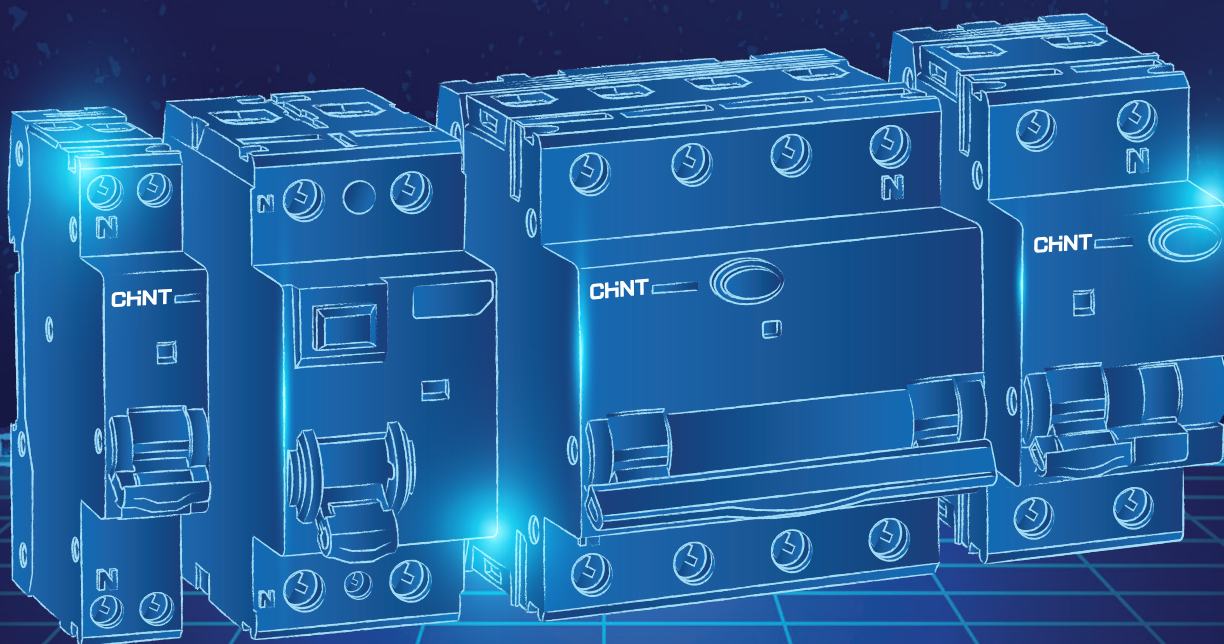

Модульные аппараты дифференциальной защиты

Модульные аппараты дифференциальной защиты

Устройства защитного отключения

**NLI**

Стр. 2

**NXL-63**

Стр. 8

Автоматические выключатели дифференциального тока

**NB1L**

Стр. 12

**NB1L-40**

Стр. 16

**NB1L-63**

Стр. 20

**NB2LE**

Стр. 26

**NB310L**

Стр. 29

**NXBLE-32**

Стр. 33

**NXBLE-40**

Стр. 35

**NXBLE-63**

Стр. 37

**NXBLE-63Y**

Стр. 42

**NXBLE-125**

Стр. 44

1

Устройства
защитного
отключения

NLI

Устройства защитного отключения (без защиты от сверхтока)

Описание

Устройства защитного отключения (УЗО) серии NLI применяются в электрических цепях с напряжением 240/415 В и частотой 50/60 Гц, с номинальным током до 100А. Они предназначены для защиты людей от поражения электрическим током при случайном непреднамеренном прикосновении к токоведущим частям и защиты электрооборудования от возгорания.



Выбор типа устройства

АС – защита только от синусоидальных переменных токов утечки.

A – защита как от синусоидальных, так и от пульсирующих постоянных токов утечки.

S, G/SI – защита от синусоидальных дифференциальных токов переменного тока, а также импульсных дифференциальных токов постоянного тока независимо от того, возникают ли они внезапно или медленно. Этот тип имеет фильтр от ложных срабатываний, вызванных гармониками и переходными процессами. Устройство этого типа выдерживают воздействие импульса 8/20 мкс амплитудой 3000 А.

F – в дополнение к характеристикам типа A, эти устройства специально разработаны для защиты цепей с однофазными двигателями с регулируемой скоростью. Также они обладают улучшенными характеристиками устойчивости к помехам (отсутствие срабатывания при импульсном токе). Они способны к отключению, даже если на синусоидальный или пульсирующий ток утечки накладывается чистый постоянный ток 10 мА.

Выбор значения тока срабатывания

10 мА – защита человека от прямого прикосновения, например применение в ванной комнате.

30 мА – защита человека от поражения электрическим током, а также розеточных групп и общих цепей небольшой протяженности (сравнимых с квартирной или офисной проводкой).

100 мА – защита от не прямых контактов в цепях большей протяженности, состоящих из нескольких сегментов, и защита каждого из сегментов выполняется отдельным устройством.

300 мА – защита от возникновения пожаров, поэтому иногда называются «противопожарным».

Выбор времени срабатывания

Мгновенный – мгновенное срабатывание (без выдержки времени).

Малая выдержка времени (G/SI) – срабатывание за время менее 10 мс.

Селективный (S) – с выдержкой времени для обеспечения полной селективности с нижестоящим устройством защиты от токов утечки.

Структура условного обозначения

NLI – XX XP XXA XXmA XkA XX

Обозначение серии

Максимальный номинальный ток I_{nm} , А

Количество полюсов

Номинальный ток

Номинальный отключающий дифференциальный ток

Номинальный условный ток короткого замыкания

Тип устройства:

A – защита как от синусоидальных, так и от пульсирующих постоянных токов утечки

АС – защита только от синусоидальных переменных токов утечки

Условия эксплуатации

- ▶ Степень защиты: IP20
- ▶ Рабочая температура: от -25°C до +40°C
- ▶ Температура хранения: от -25°C до +70°C
- ▶ Уклон монтажной поверхности относительно вертикальной плоскости должен быть не более 5°

Основные технические параметры

Название параметра	Значение	
Соответствие стандартам	ГОСТ Р 51326.1 (МЭК 61008-1)	
Номинальный ток (In), А	25; 32; 40; 63; 80; 100	
Тип УЗО	АС, А, АС-С, А-С, А-SI, АС-S, А-S	
Номинальный отключающий дифференциальный ток (IΔn), мА	10 (только для 1P+N; 16А, 25А, 32А); 30; 100; 300	
Номинальная наибольшая дифференциальная включающая и отключающая способность, (IΔm), А	500 (In= 25/40А) 630 (In=63А) 800 (In=80/100А)	
Номинальный условный ток короткого замыкания (Inc/IΔc), А	6000/10000	
Количество полюсов	2P, 4P	
Номинальное рабочее напряжение (Ue), В	АС230В (2P), АС400В(4P)	
Номинальное напряжение изоляции (Ui), В	500	
Номинальное импульсное напряжение (1.2/50) (Uimp), кВ	4	
Время отключения IΔn, с	0,1 (тип А, АС); 0,01±0,3 (тип С); 0,15±0,5 (тип S)	
Тип устройства	Электромеханическое	
Номинальная частота (f), Гц	50/60	
Механическая износостойкость, циклов ВО	2000	
Электрическая износостойкость, циклов ВО	2000	
Индикатор аварийного срабатывания	Да	
Степень загрязнения	2	
Установка и присоединения	Установка	На DIN-рейку 35 мм
	Сечение медного кабеля для верхних/нижних зажимов, мм ²	4÷35
	Сечение шин для верхних/нижних зажимов, мм ²	10÷16
	Момент затяжки винтов	2,5

Пример применения аппаратов дифференциальной защиты разных типов

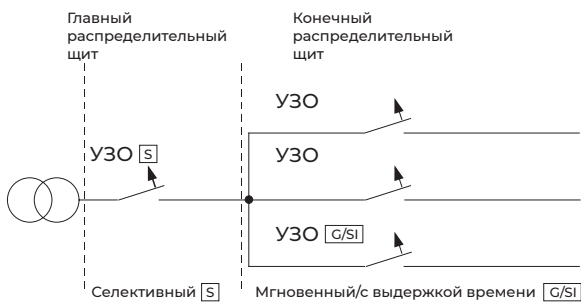

Габаритно-присоединительные размеры

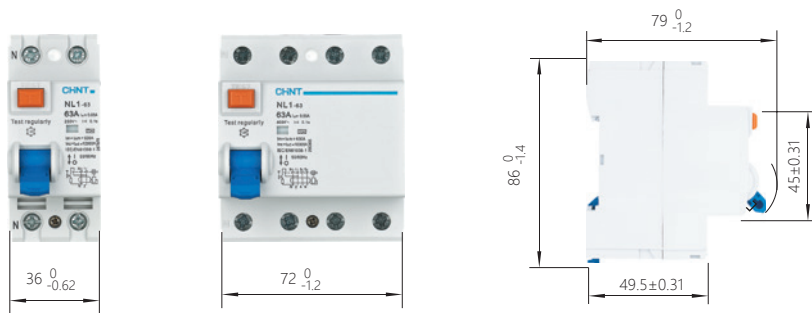

Аксессуары и дополнительные устройства

Вспомогательный контакт AX-5

Вспомогательный контакт AX-5 предназначен для получения информации о состоянии ВКЛ/ОТКЛ автоматических выключателей и устройств дифференциальной защиты. Контакт устанавливается с левой стороны выключателя.



Основные технические параметры

Название параметра		Значение	
Соответствие стандартам		ГОСТ IEC 60947-5-1	
Номинальный рабочий ток (Ie), А при номинальном рабочем напряжении	AC-12	AC240	6
		AC415	3
	DC-12	DC24	6
		DC48	2
		DC130	1
Количество контактов		1НО+1НЗ	
Номинальное напряжение изоляции (Ui), В		500	
Номинальное импульсное напряжение (1.2/50) (Uimp), кВ		4	
Номинальная частота (f), Гц		50/60	
Механическая износостойкость, циклов ВО		10000	
Категория загрязнения		2	
Установка и присоединение	Установка	На DIN-рейку 35 мм	
	Сечение медного кабеля, мм ²	1÷2,5	
	Момент затяжки винтов, Нм	0,8	

Условия эксплуатации

- ▶ Степень защиты: IP20
- ▶ Рабочая температура: от -35°C до +40°C
- ▶ Температура хранения: от -35°C до +70°C
- ▶ Относительная влажность: 95 %
- ▶ Высота применения над уровнем моря до 2000 м

Рекомендации по установке

Вспомогательный контакт AX-5 является дополнительным аксессуаром и может применяться работать вместе с аппаратами серии NL.

Схема установки и сборки показана ниже.

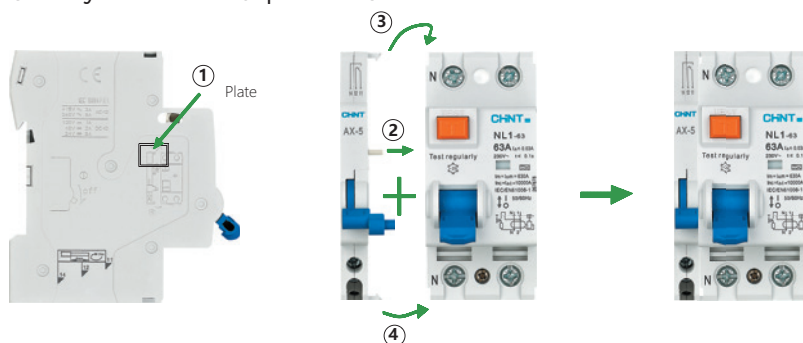

Для подключения нужно снять левую заглушку выключателя.

Схема подключения

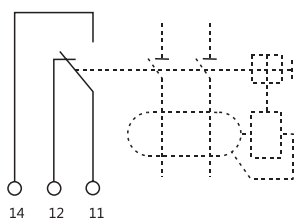

Габаритно-присоединительные размеры

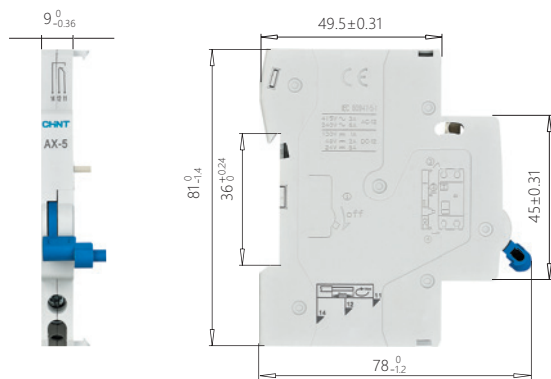

Артикулы для заказа

Выключатели дифференциального тока NL1-63 тип А (с возможностью установки аксессуаров)

Артикулы	Наименования
267871	УЗО NL1-63 2P 25A 30мА 10кА тип А АХ (R)
267870	УЗО NL1-63 2P 25A 30мА 6кА тип А АХ (R)
267874	УЗО NL1-63 2P 40A 30мА 10кА тип А АХ (R)
267878	УЗО NL1-63 2P 63A 30мА 10кА тип А АХ (R)
267879	УЗО NL1-63 2P 63A 30мА 6кА тип А АХ (R)
200846	УЗО NL1-63 2P 40A 30мА 6кА тип А АХ (R)
267886	УЗО NL1-63 4P 25A 30мА 10кА тип А АХ (R)
267885	УЗО NL1-63 4P 25A 30мА 6кА тип А АХ (R)
256716	УЗО NL1-63 4P 40A 30мА 10кА тип А АХ (R)
267890	УЗО NL1-63 4P 40A 30мА 6кА тип А АХ (R)
267895	УЗО NL1-63 4P 63A 30мА 10кА тип А АХ (R)
267896	УЗО NL1-63 4P 63A 30мА 6кА тип А АХ (R)
267869	УЗО NL1-63 2P 25A 300мА 10кА тип А АХ (R)
267868	УЗО NL1-63 2P 25A 300мА 6кА тип А АХ (R)
267873	УЗО NL1-63 2P 40A 300мА 10кА тип А АХ (R)
267872	УЗО NL1-63 2P 40A 300мА 6кА тип А АХ (R)
267877	УЗО NL1-63 2P 63A 300мА 10кА тип А АХ (R)
267876	УЗО NL1-63 2P 63A 300мА 6кА тип А АХ (R)
267880	УЗО NL1-63 4P 25A 300мА 10кА тип А АХ (R)
267882	УЗО NL1-63 4P 25A 300мА 6кА тип А АХ (R)
267888	УЗО NL1-63 4P 40A 300мА 10кА тип А АХ (R)
267887	УЗО NL1-63 4P 40A 300мА 6кА тип А АХ (R)
267893	УЗО NL1-63 4P 63A 300мА 10кА тип А АХ (R)
267892	УЗО NL1-63 4P 63A 300мА 6кА тип А АХ (R)

Выключатели дифференциального тока NL1-63 тип АС (с возможностью установки аксессуаров)

Артикулы	Наименования
267867	УЗО NL1-63 2P 25A 10мА 6кА тип АС АХ (R)
216709	УЗО NL1-63 2P 25A 30мА 10кА тип АС АХ (R)
216711	УЗО NL1-63 2P 40A 30мА 10кА тип АС АХ (R)
216712	УЗО NL1-63 2P 63A 30мА 10кА тип АС АХ (R)
200884	УЗО NL1-63 2P 25A 30мА 6кА тип АС АХ (R)
200886	УЗО NL1-63 2P 40A 30мА 6кА тип АС АХ (R)
200888	УЗО NL1-63 2P 63A 30мА 6кА тип АС АХ (R)

Артикулы	Наименования
216714	УЗО NLI-63 4P 25A 30mA 10кА тип АС АХ (R)
216717	УЗО NLI-63 4P 63A 30mA 10кА тип АС АХ (R)
200890	УЗО NLI-63 4P 25A 30mA 6кА тип АС АХ (R)
200893	УЗО NLI-63 4P 40A 30mA 10кА тип АС АХ (R)
200892	УЗО NLI-63 4P 40A 30mA 6кА тип АС АХ (R)
200895	УЗО NLI-63 4P 63A 30mA 6кА тип АС АХ (R)
216708	УЗО NLI-63 2P 25A 300mA 10кА тип АС АХ (R)
216710	УЗО NLI-63 2P 40A 300mA 10кА тип АС АХ (R)
267875	УЗО NLI-63 2P 63A 300mA 10кА тип АС АХ (R)
200883	УЗО NLI-63 2P 25A 300mA 6кА тип АС АХ (R)
200885	УЗО NLI-63 2P 40A 300mA 6кА тип АС АХ (R)
200887	УЗО NLI-63 2P 63A 300mA 6кА тип АС АХ (R)
216713	УЗО NLI-63 4P 25A 300mA 10кА тип АС АХ (R)
216715	УЗО NLI-63 4P 40A 300mA 10кА тип АС АХ (R)
216716	УЗО NLI-63 4P 63A 300mA 10кА тип АС АХ (R)
200889	УЗО NLI-63 4P 25A 300mA 6кА тип АС АХ (R)
200891	УЗО NLI-63 4P 40A 300mA 6кА тип АС АХ (R)
200894	УЗО NLI-63 4P 63A 300mA 6кА тип АС АХ (R)

Выключатели дифференциального тока NLI-63 селективные (с возможностью установки аксессуаров)

Артикулы	Наименования
200827	УЗО NLI-63 4P 63A 100mA 10кА тип А-С АХ (R)
216719	УЗО NLI-63 2P 25A 30mA 6кА тип А-SI АХ (R)
216721	УЗО NLI-63 2P 40A 30mA 6кА тип А-SI АХ (R)
267898	УЗО NLI-63 2P 63A 30mA 6кА тип А-SI АХ (R)
267900	УЗО NLI-63 4P 25A 30mA 6кА тип А-SI АХ (R)
216722	УЗО NLI-63 4P 40A 30mA 6кА тип А-SI АХ (R)
267902	УЗО NLI-63 4P 63A 30mA 6кА тип А-SI АХ (R)
200896	УЗО NLI-63 4P 63A 100mA 6кА тип А-SI АХ (R)
216718	УЗО NLI-63 2P 25A 300mA 6кА тип А-SI АХ (R)
216720	УЗО NLI-63 2P 40A 300mA 6кА тип А-SI АХ (R)
267897	УЗО NLI-63 2P 63A 300mA 6кА тип А-SI АХ (R)
267899	УЗО NLI-63 4P 25A 300mA 6кА тип А-SI АХ (R)
267901	УЗО NLI-63 4P 40A 300mA 6кА тип А-SI АХ (R)
216723	УЗО NLI-63 4P 63A 300mA 6кА тип А-SI АХ (R)

Выключатели дифференциального тока NLI-63 тип А

Idn	Inc	Артикулы	Наименования
10mA	6кА	200824	УЗО NLI-63 2P 16A 10mA, 6кА, тип А (R)
10mA	10кА	200826	УЗО NLI-63 2P 16A 10mA, 10кА, тип А (R)

Выключатели дифференциального тока NLI-63 тип АС

Idn	Inc	Артикулы	Наименования
10mA	6кА	200823	УЗО NLI-63 2P 16A 10mA, 6кА, тип АС (R)
10mA	10кА	200825	УЗО NLI-63 2P 16A 10mA, 10кА, тип АС (R)
30mA	6кА	200359	УЗО NLI-63 2P 16A 30mA, 6кА, тип АС (R)
30mA	6кА	200302	УЗО NLI-63 2P 25A 30mA, 6кА, тип АС (R)
30mA	6кА	200212	УЗО NLI-63 2P 25A 30mA, 6кА, тип АС (DB) (R)
30mA	6кА	200307	УЗО NLI-63 2P 40A 30mA, 6кА, тип АС (R)
30mA	6кА	200213	УЗО NLI-63 2P 40A 30mA, 6кА, тип АС (DB) (R)

Idn	Inc	Артикулы	Наименования
30мА	6кА	200312	УЗО NLI-63 2P 63A 30мА, 6кА, тип АС (R)
30мА	6кА	200214	УЗО NLI-63 2P 63A 30мА, 6кА, тип АС (DB) (R)
30мА	6кА	200316	УЗО NLI-63 4P 25A 30мА, 6кА, тип АС (R)
30мА	6кА	200223	УЗО NLI-63 4P 25A 30мА, 6кА, тип АС (DB) (R)
30мА	6кА	200320	УЗО NLI-63 4P 40A 30мА, 6кА, тип АС (R)
30мА	6кА	200224	УЗО NLI-63 4P 40A 30мА, 6кА, тип АС (DB) (R)
30мА	6кА	200325	УЗО NLI-63 4P 63A 30мА, 6кА, тип АС (R)
30мА	6кА	200225	УЗО NLI-63 4P 63A 30мА, 6кА, тип АС (DB) (R)
30мА	10кА	200584	УЗО NLI-63 2P 25A 30мА, 10кА, тип А (DB) (R)
30мА	10кА	200362	УЗО NLI-63 2P 40A 30мА, 10кА, тип А (DB) (R)
30мА	10кА	200363	УЗО NLI-63 2P 63A 30мА, 10кА, тип А (DB) (R)
30мА	10кА	200368	УЗО NLI-63 4P 25A 30мА, 10кА, тип А (DB) (R)
30мА	10кА	200365	УЗО NLI-63 4P 63A 30мА, 10кА, тип А (DB) (R)
100мА	6кА	200215	УЗО NLI-63 2P 25A 100мА, 6кА, тип АС (DB) (R)
100мА	6кА	200216	УЗО NLI-63 2P 40A 100мА, 6кА, тип АС (DB) (R)
100мА	6кА	200217	УЗО NLI-63 2P 63A 100мА, 6кА, тип АС (DB) (R)
100мА	6кА	200226	УЗО NLI-63 4P 25A 100мА, 6кА, тип АС (DB) (R)
100мА	6кА	200228	УЗО NLI-63 4P 63A 100мА, 6кА, тип АС (DB) (R)
100мА	6кА	200227	УЗО NLI-63 4P 40A 100мА, 6кА, тип АС (DB) (R)
100мА	10кА	200377	УЗО NLI-63 2P 25A 100мА, 10кА, тип АС (DB) (R)
100мА	10кА	200378	УЗО NLI-63 2P 40A 100мА, 10кА, тип АС (DB) (R)
100мА	10кА	200386	УЗО NLI-63 4P 25A 100мА, 10кА, тип АС (DB) (R)
100мА	10кА	200387	УЗО NLI-63 4P 40A 100мА, 10кА, тип АС (DB) (R)
100мА	10кА	200388	УЗО NLI-63 4P 63A 100мА, 10кА, тип АС (DB) (R)
300мА	6кА	200219	УЗО NLI-63 2P 40A 300мА, 6кА, тип АС (DB) (R)
300мА	6кА	200218	УЗО NLI-63 2P 25A 300мА, 6кА, тип АС (DB) (R)
300мА	6кА	200220	УЗО NLI-63 2P 63A 300мА, 6кА, тип АС (DB) (R)
300мА	6кА	200229	УЗО NLI-63 4P 25A 300мА, 6кА, тип АС (DB) (R)
300мА	6кА	200230	УЗО NLI-63 4P 40A 300мА, 6кА, тип АС (DB) (R)
300мА	6кА	200231	УЗО NLI-63 4P 63A 300мА, 6кА, тип АС (DB) (R)

Выключатели дифференциального тока NLI-100 тип АС

Артикулы	Наименования
216706	УЗО NLI-100 4P 80A 300мА 6кА тип АС АХ (R)
216707	УЗО NLI-100 4P 63A 300мА 6кА тип АС-S АХ (R)
200420	УЗО NLI-100 2P 63A 100мА 10кА тип АС-S (R)
200421	УЗО NLI-100 2P 80A 100мА 10кА тип АС-S (R)
200422	УЗО NLI-100 2P 100A 100мА 10кА тип АС-S (R)
200429	УЗО NLI-100 4P 63A 100мА 10кА тип АС-S (R)
200430	УЗО NLI-100 4P 80A 100мА 10кА тип АС-S (R)
200431	УЗО NLI-100 4P 100A 100мА 10кА тип АС-S (R)
200426	УЗО NLI-100 2P 63A 300мА 10кА тип АС-S (R)
200427	УЗО NLI-100 2P 80A 300мА 10кА тип АС-S (R)
200428	УЗО NLI-100 2P 100A 300мА 10кА тип АС-S (R)
200423	УЗО NLI-100 4P 63A 300мА 10кА тип АС-S (R)
200424	УЗО NLI-100 4P 80A 300мА 10кА тип АС-S (R)
200425	УЗО NLI-100 4P 100A 300мА 10кА тип АС-S (R)

Аксессуары и дополнительные устройства к NLI

Артикул	Наименование
200998	Вспомогательный контакт АХ-5 для NLI (R)

* Применим к установке для исполнений - АХ.

NXL-63

Устройства защитного отключения (без защиты от сверхтока)

Описание

Устройства защитного отключения (УЗО) серии NXL-63 применяются в электрических цепях с напряжением 240/415 В и частотой 50/60 Гц, с номинальным током до 63 А. Они предназначены для защиты людей от поражения электрическим током при случайном непреднамеренном прикосновении к токоведущим частям и защиты электрооборудования от возгорания.

Выбор типа устройства

АС – защита только от синусоидальных переменных токов утечки.

А – защита как от синусоидальных, так и от пульсирующих постоянных токов утечки.

Выбор значения тока срабатывания

10 мА – защита человека от прямого прикосновения, например применение в ванной комнате.

30 мА – защита человека от поражения электрическим током, а также розеточных групп и общих цепей небольшой протяженности (сравнимых с квартирной или офисной проводкой).

100 мА – защита от не прямых контактов в цепях большей протяженности, состоящих из нескольких сегментов, и защита каждого из сегментов выполняется отдельным устройством.

300 мА – защита от возникновения пожаров, поэтому иногда называются «противопожарным».



Структура условного обозначения

	NXL-63	XP	XXA	XXmA	XkA	XX
Обозначение серии						
Максимальный номинальный ток I_{nm} , А						
Количество полюсов						
Номинальный ток						
Номинальный отключающий дифференциальный ток						
Номинальный условный ток короткого замыкания						
Тип устройства:						
А – защита как от синусоидальных, так и от пульсирующих постоянных токов утечки						
АС – защита только от синусоидальных переменных токов утечки						

Условия эксплуатации

- ▶ Степень защиты: IP20
- ▶ Рабочая температура: от -25°C до $+40^{\circ}\text{C}$
- ▶ Температура хранения: от -25°C до $+70^{\circ}\text{C}$
- ▶ Уклон монтажной поверхности относительно вертикальной плоскости должен быть не более 5°

Основные технические параметры

Название параметра	Значение
Соответствие стандартам	ГОСТ Р 51326.1 (МЭК 61008-1)
Номинальный ток (I_n), А	16; 25; 32; 40; 63
Тип УЗО	АС, А
Номинальный отключающий дифференциальный ток ($I_{\Delta n}$), мА	10 (только для 1 P+N; 16А; 25А); 30; 100; 300
Номинальная наибольшая дифференциальная включающая и отключающая способность ($I_{\Delta m}$), А	500 ($I_n=16\text{A}/25\text{A}/32\text{A}/40\text{A}$); 630 ($I_n=63\text{A}$)
Номинальный условный ток короткого замыкания ($I_{nc}/I_{\Delta c}$), А	6000/10000
Количество полюсов	2P, 4P
Номинальное рабочее напряжение (U_e), В	AC230В (2P), AC400В(4P)
Номинальное напряжение изоляции (U_i), В	500
Номинальное импульсное напряжение (1.2/50) (U_{imp}), кВ	4
Время отключения $I_{\Delta n}$, с	$\leq 0,1$
Тип устройства	Электромеханическое
Номинальная частота (f), Гц	50/60
Механическая износостойкость, циклов ВО	2000
Электрическая износостойкость, циклов ВО	2000
Индикатор аварийного срабатывания	Да

Название параметра		Значение
Степень загрязнения		2
Установка и присоединения	Установка	На DIN-рейку 35 мм
	Сечение медного кабеля для верхних/нижних зажимов, мм ²	4÷35
	Сечение шин для верхних/нижних зажимов, мм ²	10÷16
	Момент затяжки винтов	2,5

Габаритно-присоединительные размеры

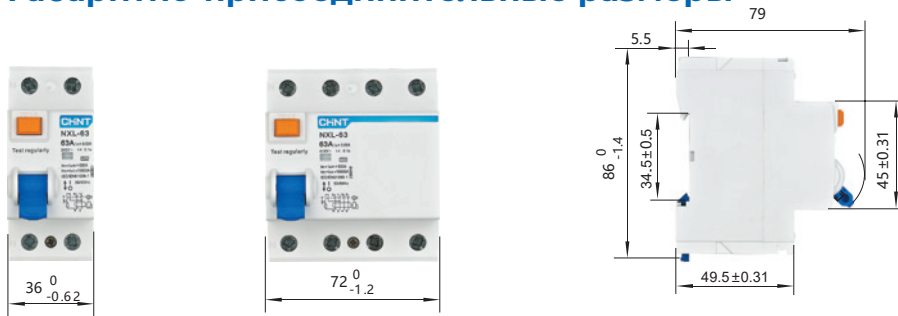

Артикулы для заказа

Выключатели дифференциального тока NXL-63 тип А (с возможностью установки аксессуаров)

Артикулы	Наименования
399934	УЗО NXL-63 2P 16A 10mA 6кА тип А АХ (R)
399942	УЗО NXL-63 2P 16A 30mA 6кА тип А АХ (R)
399935	УЗО NXL-63 2P 25A 10mA 6кА тип А АХ (R)
399943	УЗО NXL-63 2P 25A 30mA 6кА тип А АХ (R)
399944	УЗО NXL-63 2P 32A 30mA 6кА тип А АХ (R)
399945	УЗО NXL-63 2P 40A 30mA 6кА тип А АХ (R)
399946	УЗО NXL-63 2P 63A 30mA 6кА тип А АХ (R)
400320	УЗО NXL-63 4P 16A 300mA 10кА тип А АХ (R)
400240	УЗО NXL-63 4P 16A 30mA 6кА тип А АХ (R)
400321	УЗО NXL-63 4P 25A 300mA 10кА тип А АХ (R)
400241	УЗО NXL-63 4P 25A 30mA 6кА тип А АХ (R)
400322	УЗО NXL-63 4P 32A 300mA 10кА тип А АХ (R)
400242	УЗО NXL-63 4P 32A 30mA 6кА тип А АХ (R)
400323	УЗО NXL-63 4P 40A 300mA 10кА тип А АХ (R)
400243	УЗО NXL-63 4P 40A 30mA 6кА тип А АХ (R)
400324	УЗО NXL-63 4P 63A 300mA 10кА тип А АХ (R)
400244	УЗО NXL-63 4P 63A 30mA 6кА тип А АХ (R)

Выключатели дифференциального тока NXL-63 тип АС (с возможностью установки аксессуаров)

Артикулы	Наименования
399931	УЗО NXL-63 2P 16A 10mA 6кА тип АС АХ (R)
399937	УЗО NXL-63 2P 16A 30mA 6кА тип АС АХ (R)
399932	УЗО NXL-63 2P 25A 10mA 6кА тип АС АХ (R)
399938	УЗО NXL-63 2P 25A 30mA 6кА тип АС АХ (R)
399939	УЗО NXL-63 2P 32A 30mA 6кА тип АС АХ (R)
399955	УЗО NXL-63 2P 40A 100mA 6кА тип АС АХ (R)
399940	УЗО NXL-63 2P 40A 30mA 6кА тип АС АХ (R)
399956	УЗО NXL-63 2P 63A 100mA 6кА тип АС АХ (R)
399941	УЗО NXL-63 2P 63A 30mA 6кА тип АС АХ (R)
400315	УЗО NXL-63 4P 16A 300mA 10кА тип АС АХ (R)
400235	УЗО NXL-63 4P 16A 30mA 6кА тип АС АХ (R)

Артикулы	Наименования
400316	УЗО NXL-63 4P 25A 300mA 10кА тип АХ (R)
400236	УЗО NXL-63 4P 25A 30mA 6кА тип АХ (R)
400317	УЗО NXL-63 4P 32A 300mA 10кА тип АХ (R)
400237	УЗО NXL-63 4P 32A 30mA 6кА тип АХ (R)
400318	УЗО NXL-63 4P 40A 300mA 10кА тип АХ (R)
400238	УЗО NXL-63 4P 40A 30mA 6кА тип АХ (R)
400319	УЗО NXL-63 4P 63A 300mA 10кА тип АХ (R)
400239	УЗО NXL-63 4P 63A 30mA 6кА тип АХ (R)

Выключатели дифференциального тока NXL-63 тип А

Артикулы	Наименования
280925	УЗО NXL-63 4P 16A 300mA 10кА тип А (R)
280926	УЗО NXL-63 4P 25A 300mA 10кА тип А (R)
280927	УЗО NXL-63 4P 32A 300mA 10кА тип А (R)
280928	УЗО NXL-63 4P 40A 300mA 10кА тип А (R)
280929	УЗО NXL-63 4P 63A 300mA 10кА тип А (R)
280711	УЗО NXL-63 2P 16A 10mA 6кА тип А (R)
280715	УЗО NXL-63 2P 16A 30mA 6кА тип А (R)
280712	УЗО NXL-63 2P 25A 10mA 6кА тип А (R)
280716	УЗО NXL-63 2P 25A 30mA 6кА тип А (R)
280717	УЗО NXL-63 2P 32A 30mA 6кА тип А (R)
280718	УЗО NXL-63 2P 40A 30mA 6кА тип А (R)
280719	УЗО NXL-63 2P 63A 30mA 6кА тип А (R)
280783	УЗО NXL-63 4P 16A 30mA 6кА тип А (R)
280784	УЗО NXL-63 4P 25A 30mA 6кА тип А (R)
280785	УЗО NXL-63 4P 32A 30mA 6кА тип А (R)
280786	УЗО NXL-63 4P 40A 30mA 6кА тип А (R)
280787	УЗО NXL-63 4P 63A 30mA 6кА тип А (R)

Выключатели дифференциального тока NXL-63 тип АС

Артикулы	Наименования
280930	УЗО NXL-63 4P 16A 300mA 10кА тип АС (R)
280931	УЗО NXL-63 4P 25A 300mA 10кА тип АС (R)
280932	УЗО NXL-63 4P 32A 300mA 10кА тип АС (R)
280933	УЗО NXL-63 4P 40A 300mA 10кА тип АС (R)
280934	УЗО NXL-63 4P 63A 300mA 10кА тип АС (R)
280713	УЗО NXL-63 2P 16A 10mA 6кА тип АС (R)
280720	УЗО NXL-63 2P 16A 30mA 6кА тип АС (R)
280714	УЗО NXL-63 2P 25A 10mA 6кА тип АС (R)
280721	УЗО NXL-63 2P 25A 30mA 6кА тип АС (R)
280722	УЗО NXL-63 2P 32A 30mA 6кА тип АС (R)
328259	УЗО NXL-63 2P 40A 100mA 6кА тип АС (R)
280723	УЗО NXL-63 2P 40A 30mA 6кА тип АС (R)
328260	УЗО NXL-63 2P 63A 100mA 6кА тип АС (R)
280724	УЗО NXL-63 2P 63A 30mA 6кА тип АС (R)
280788	УЗО NXL-63 4P 16A 30mA 6кА тип АС (R)
280789	УЗО NXL-63 4P 25A 30mA 6кА тип АС (R)
280790	УЗО NXL-63 4P 32A 30mA 6кА тип АС (R)
280791	УЗО NXL-63 4P 40A 30mA 6кА тип АС (R)
280792	УЗО NXL-63 4P 63A 30mA 6кА тип АС (R)

2

Автоматические выключатели дифференциального тока

NB1L

Автоматические выключатели дифференциального тока

Описание

Автоматические выключатели дифференциального тока (АВДТ) серии NB1L применяются в электрических цепях с напряжением до 230 В и частотой 50/60 Гц, с номинальным током до 40А. Они предназначены для защиты от сверхтока, а также людей от поражения электрическим током и оборудования от возгорания.



Выбор типа устройства

АС – защита только от синусоидальных переменных токов утечки.

А – защита как от синусоидальных, так и от пульсирующих постоянных токов утечки.

Выбор значения тока срабатывания

30мА – защита человека от поражения электрическим током, а также розеточных групп и общих цепей небольшой протяженности.

100мА – защита от неярких контактов в цепях большей протяженности, состоящих из нескольких сегментов, и защита каждого из сегментов выполняется отдельным устройством.

300мА – защита от возникновения пожаров, поэтому иногда называются «противопожарным».

Выбор времени срабатывания

Характеристика В: $(3\div 5) I_n$; защита от перегрузок и коротких замыканий электронных компонентов, кабельных линий большой длины в сетях с системами заземления TN и IT.

Характеристика С: $(5\div 10) I_n$; защита от перегрузок и коротких замыканий цепей общего назначения, например распределения и освещения.

Структура условного обозначения

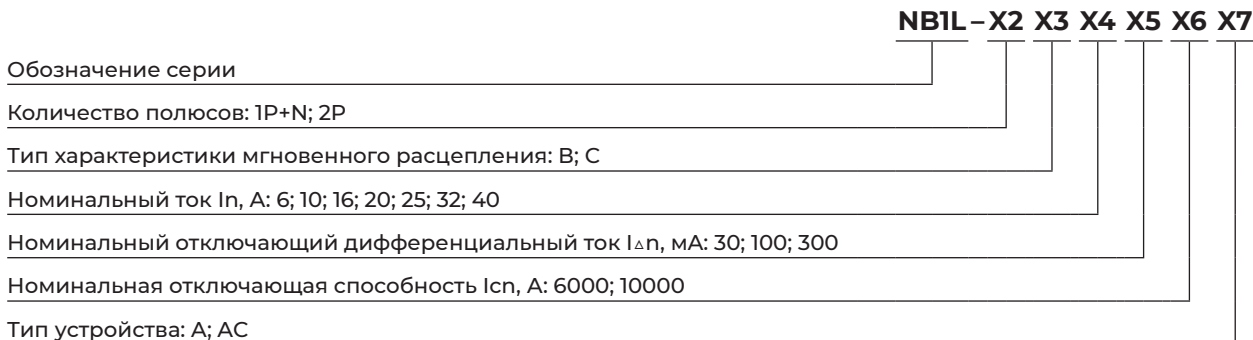

Условия эксплуатации

- ▶ Степень защиты: IP20
- ▶ Рабочая температура: от -25°C до $+40^{\circ}\text{C}$
- ▶ Температура хранения: от -25°C до $+70^{\circ}\text{C}$

Основные технические параметры

Название параметра		Значение		
Соответствие стандартам		ГОСТ Р 51327.1 (МЭК 61009-1)		
Номинальный ток (In), А		6; 10; 16; 20; 25	6; 10; 16; 20; 25; 32; 40	
Тип АВДТ		A	AC, A	A
Номинальный отключающий дифференциальный ток (IΔn), mA		30	30; 100; 300	30
Количество полюсов		1P+N (N слева)	1P+N (N справа)	2P
Номинальное рабочее напряжение (Ue), В		230		
Номинальное напряжение изоляции (Ui), В		500		
Номинальное импульсное напряжение (1.2/50) (Uimp), кВ		6		
Номинальная частота (f), Гц		50/60		
Тип характеристики мгновенного расцепления		B; C		
Номинальная отключающая способность (Icn), А		6000	6000/10000	10000
Номинальный неотключающий дифференциальный ток (IΔn0), mA		0,5IΔn		
Номинальная наибольшая дифференциальная включающая и отключающая способность (IΔm), А		500		
Тип устройства		Электромеханические		
Частота включений, циклов/час		240		
Механическая износостойкость, циклов ВО		20000		
Электрическая износостойкость, циклов ВО		2000		
Индикатор аварийного срабатывания		Да		
Степень загрязнения		2		
Категория размещения		III		
Установка и присоединение	Установка	На DIN-рейку 35 мм		
	Сечение медного кабеля для верхних/нижних зажимов, мм ²	1÷10		
	Сечение шин для верхних/нижних зажимов, мм ²	10		
	Момент затяжки винтов, Нм	2,5		
	Подключение нагрузки	Снизу		

Стандартные значения максимально допустимого времени отключения АВДТ типов AC и A

Номинальный ток, (In), А	Ном. отключающий дифф. ток (IΔn), mA	Максимальное время отключения, с			
		IΔn	2 IΔn	5 IΔn	5A, 10A, 20A, 50A, 100A, 200A, 500A
1÷40	30	0,1	0,05	0,04	0,04

При испытаниях током 5А, 10А, 20А, 50А, 100А, 200А, 500А значения тока ниже предела мгновенного срабатывания при перегрузке по току не тестируются.

Время-токовые характеристики

Характеристика В

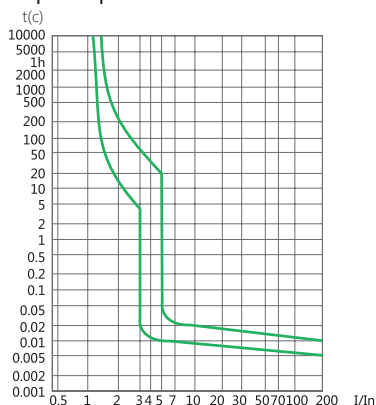

Характеристика С

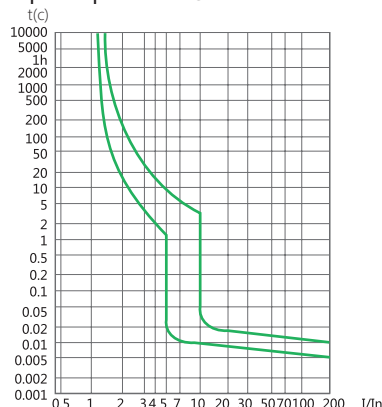

Влияние температуры окружающей среды

Номинальный рабочий ток автоматического выключателя зависит от температуры окружающей среды, в которой эксплуатируется автоматический выключатель. **Контрольная температура калибровки тепловых расцепителей составляет 30°C.**

Температура окружающей среды, °C	-10	0	10	20	30	40	50	60
Коэффициент изменения номинального тока выключателя $I_e = k \cdot I_n$	1,20	1,15	1,10	1,05	1,00	0,95	0,90	0,85

Характеристики срабатывания

Характеристики срабатывания соответствуют стандарту ГОСТ IEC 60898.

Номер испытания	Ном. ток I_n , А	Состояние при включении	Уставка тока, А	Предельное время срабатывания/ несрабатывания	Результат	Примечание
a	1 ÷ 40	Холодное состояние	1,13 I_n	$t \geq 1$ ч	Несрабатывание	-
b		Сразу после испытания 'а'	1,45 I_n	$t < 1$ ч	Срабатывание	Ток непрерывно увеличивается в течение 5 секунд сразу после испытания 'а'
c		Холодное состояние	2,55 I_n	1 с $< t < 60$ с	Срабатывание	-
d		Холодное состояние	3 I_n	$t \geq 0,1$ с	Несрабатывание	Характеристика В
	5 I_n		$t < 0,1$ с	Срабатывание		
	5 I_n		$t \geq 0,1$ с	Несрабатывание	Характеристика С	
10 I_n	$t < 0,1$ с	Срабатывание				

Габаритно-присоединительные размеры

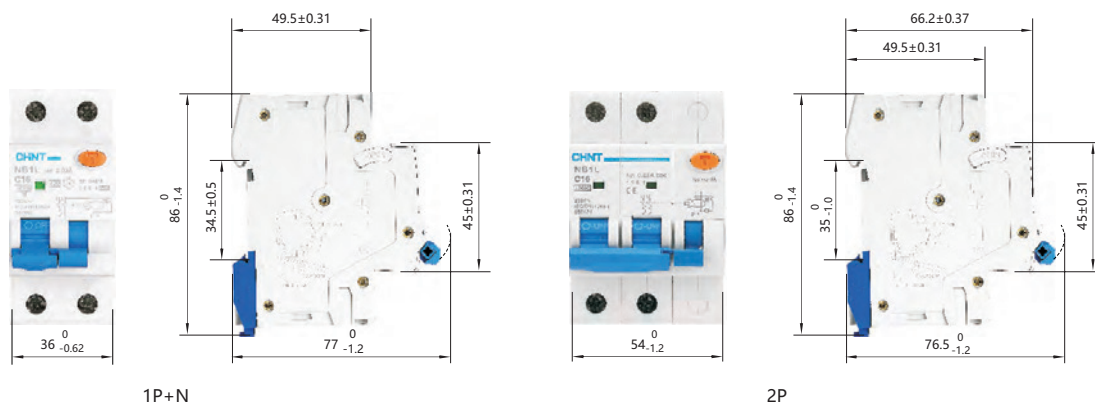

Артикулы для заказа

Дифференциальные автоматические выключатели NB1L тип А 36мм

$I_{\Delta n}$	I_{nc}	Артикулы	Наименования
30мА	6кА	203004	Диф. автомат NB1L 1P+N B6 6А 30мА, 6кА, тип А (36мм) (R)
30мА	6кА	203005	Диф. автомат NB1L 1P+N B10 10А 30мА, 6кА, тип А (36мм) (R)
30мА	6кА	203007	Диф. автомат NB1L 1P+N B16 16А 30мА, 6кА, тип А (36мм) (R)
30мА	6кА	203008	Диф. автомат NB1L 1P+N B20 20А 30мА, 6кА, тип А (36мм) (R)
30мА	6кА	203009	Диф. автомат NB1L 1P+N B25 25А 30мА, 6кА, тип А (36мм) (R)
30мА	6кА	203054	Диф. автомат NB1L 1P+N B32 32А 30мА, 6кА, тип А (36мм) (R)
30мА	6кА	203055	Диф. автомат NB1L 1P+N B40 40А 30мА, 6кА, тип А (36мм) (R)
30мА	6кА	203016	Диф. автомат NB1L 1P+N C6 6А 30мА, 6кА, тип А (36мм) (R)
30мА	6кА	203017	Диф. автомат NB1L 1P+N C10 10А 30мА, 6кА, тип А (36мм) (R)
30мА	6кА	203019	Диф. автомат NB1L 1P+N C16 16А 30мА, 6кА, тип А (36мм) (R)
30мА	6кА	203020	Диф. автомат NB1L 1P+N C20 20А 30мА, 6кА, тип А (36мм) (R)
30мА	6кА	203021	Диф. автомат NB1L 1P+N C25 25А 30мА, 6кА, тип А (36мм) (R)

Дифференциальные автоматические выключатели NB1L тип АС 36мм

$I_{\Delta n}$	I_{nc}	Артикулы	Наименования
30мА	10кА	203096	Диф. автомат NB1L 1P+N B6 6А 30мА, 10кА, тип АС (36мм) (R)
30мА	10кА	203097	Диф. автомат NB1L 1P+N B10 10А 30мА, 10кА, тип АС (36мм) (R)
30мА	10кА	203099	Диф. автомат NB1L 1P+N B16 16А 30мА, 10кА, тип АС (36мм) (R)
30мА	10кА	203100	Диф. автомат NB1L 1P+N B20 20А 30мА, 10кА, тип АС (36мм) (R)
30мА	10кА	203101	Диф. автомат NB1L 1P+N B25 25А 30мА, 10кА, тип АС (36мм) (R)
30мА	10кА	203102	Диф. автомат NB1L 1P+N B32 32А 30мА, 10кА, тип АС (36мм) (R)
30мА	10кА	203103	Диф. автомат NB1L 1P+N B40 40А 30мА, 10кА, тип АС (36мм) (R)
30мА	10кА	203104	Диф. автомат NB1L 1P+N C6 6А 30мА, 10кА, тип АС (36мм) (R)
30мА	10кА	203105	Диф. автомат NB1L 1P+N C10 10А 30мА, 10кА, тип АС (36мм) (R)
30мА	10кА	203107	Диф. автомат NB1L 1P+N C16 16А 30мА, 10кА, тип АС (36мм) (R)

ІΔп	Іnc	Артикулы	Наименования
30мА	10кА	203109	Диф. автомат NB1L 1P+N C25 25А 30мА, 10кА, тип АС (36mm) (R)
30мА	10кА	203108	Диф. автомат NB1L 1P+N C20 20А 30мА, 10кА, тип АС (36mm) (R)
30мА	10кА	203110	Диф. автомат NB1L 1P+N C32 32А 30мА, 10кА, тип АС (36mm) (R)
30мА	10кА	203111	Диф. автомат NB1L 1P+N C40 40А 30мА, 10кА, тип АС (36mm) (R)
100мА	10кА	203113	Диф. автомат NB1L 1P+N В10 10А 100мА, 10кА, тип АС (36mm) (R)
100мА	10кА	203115	Диф. автомат NB1L 1P+N В16 16А 100мА, 10кА, тип АС (36mm) (R)
100мА	10кА	203125	Диф. автомат NB1L 1P+N C25 25А 100мА, 10кА, тип АС (36mm) (R)
100мА	10кА	203126	Диф. автомат NB1L 1P+N C32 32А 100мА, 10кА, тип АС (36mm) (R)
100мА	10кА	203127	Диф. автомат NB1L 1P+N C40 40А 100мА, 10кА, тип АС (36mm) (R)
300мА	10кА	203131	Диф. автомат NB1L 1P+N В16 16А 300мА, 10кА, тип АС (36mm) (R)
300мА	10кА	203133	Диф. автомат NB1L 1P+N В25 25А 300мА, 10кА, тип АС (36mm) (R)
300мА	10кА	203134	Диф. автомат NB1L 1P+N В32 32А 300мА, 10кА, тип АС (36mm) (R)
300мА	10кА	203135	Диф. автомат NB1L 1P+N В40 40А 300мА, 10кА, тип АС (36mm) (R)
300мА	10кА	203142	Диф. автомат NB1L 1P+N C32 32А 300мА, 10кА, тип АС (36mm) (R)
300мА	10кА	203141	Диф. автомат NB1L 1P+N C25 25А 300мА, 10кА, тип АС (36mm) (R)
300мА	10кА	203143	Диф. автомат NB1L 1P+N C40 40А 300мА, 10кА, тип АС (36mm) (R)

Дифференциальные автоматические выключатели NB1L тип А 54мм

ІΔп	Іnc	Артикулы	Наименования
30мА	10кА	205008	Диф. автомат NB1L 2P С6 6А 30мА, 10кА, тип А (54mm) (R)
30мА	10кА	205009	Диф. автомат NB1L 2P С10 10А 30мА, 10кА, тип А (54mm) (R)
30мА	10кА	205011	Диф. автомат NB1L 2P С16 16А 30мА, 10кА, тип А (54mm) (R)
30мА	10кА	205012	Диф. автомат NB1L 2P С20 20А 30мА, 10кА, тип А (54mm) (R)
30мА	10кА	205013	Диф. автомат NB1L 2P С25 25А 30мА, 10кА, тип А (54mm) (R)
30мА	10кА	205014	Диф. автомат NB1L 2P С32 32А 30мА, 10кА, тип А (54mm) (R)
30мА	10кА	205015	Диф. автомат NB1L 2P С40 40А 30мА, 10кА, тип А (54mm) (R)
100мА	10кА	205029	Диф. автомат NB1L 2P С25 25А 100мА, 10кА, тип А (54mm) (R)
100мА	10кА	205030	Диф. автомат NB1L 2P С32 32А 100мА, 10кА, тип А (54mm) (R)
100мА	10кА	205031	Диф. автомат NB1L 2P С40 40А 100мА, 10кА, тип А (54mm) (R)
300мА	10кА	205045	Диф. автомат NB1L 2P С25 25А 300мА, 10кА, тип А (54mm) (R)
300мА	10кА	205046	Диф. автомат NB1L 2P С32 32А 300мА, 10кА, тип А (54mm) (R)
300мА	10кА	205047	Диф. автомат NB1L 2P С40 40А 300мА, 10кА, тип А (54mm) (R)

Дифференциальные автоматические выключатели NB1L тип АС 54мм

ІΔп	Іnc	Артикулы	Наименования
30мА	10кА	205080	Диф. автомат NB1L 2P В6 6А 30мА, 10кА, тип АС (54mm) (R)
30мА	10кА	205081	Диф. автомат NB1L 2P В10 10А 30мА, 10кА, тип АС (54mm) (R)
30мА	10кА	205083	Диф. автомат NB1L 2P В16 16А 30мА, 10кА, тип АС (54mm) (R)
30мА	10кА	205084	Диф. автомат NB1L 2P В20 20А 30мА, 10кА, тип АС (54mm) (R)
30мА	10кА	205085	Диф. автомат NB1L 2P В25 25А 30мА, 10кА, тип АС (54mm) (R)
30мА	10кА	205086	Диф. автомат NB1L 2P В32 32А 30мА, 10кА, тип АС (54mm) (R)
30мА	10кА	205088	Диф. автомат NB1L 2P С6 6А 30мА, 10кА, тип АС (54mm) (R)
30мА	10кА	205089	Диф. автомат NB1L 2P С10 10А 30мА, 10кА, тип АС (54mm) (R)
30мА	10кА	205091	Диф. автомат NB1L 2P С16 16А 30мА, 10кА, тип АС (54mm) (R)
30мА	10кА	205092	Диф. автомат NB1L 2P С20 20А 30мА, 10кА, тип АС (54mm) (R)
30мА	10кА	205093	Диф. автомат NB1L 2P С25 25А 30мА, 10кА, тип АС (54mm) (R)
30мА	10кА	205094	Диф. автомат NB1L 2P С32 32А 30мА, 10кА, тип АС (54mm) (R)
30мА	10кА	205095	Диф. автомат NB1L 2P С40 40А 30мА, 10кА, тип АС (54mm) (R)
100мА	10кА	205061	Диф. автомат NB1L 2P С25 25А 100мА, 10кА, тип АС (54mm) (R)
100мА	10кА	205062	Диф. автомат NB1L 2P С32 32А 100мА, 10кА, тип АС (54mm) (R)
100мА	10кА	205063	Диф. автомат NB1L 2P С40 40А 100мА, 10кА, тип АС (54mm) (R)
300мА	10кА	205077	Диф. автомат NB1L 2P С25 25А 300мА, 10кА, тип АС (54mm) (R)
300мА	10кА	205078	Диф. автомат NB1L 2P С32 32А 300мА, 10кА, тип АС (54mm) (R)
300мА	10кА	205079	Диф. автомат NB1L 2P С40 40А 300мА, 10кА, тип АС (54mm) (R)

NB1L-40

Автоматические выключатели дифференциального тока

Описание

Автоматические выключатели дифференциального тока (АВДТ) серии NB1L-40 применяются в электрических цепях с напряжением до 415 В и частотой 50/60 Гц, с номинальным током до 40А. Они предназначены для защиты от сверхтока, а также людей от поражения электрическим током и оборудования от возгорания.



Выбор типа устройства

АС – защита только от синусоидальных переменных токов утечки.

А – защита как от синусоидальных, так и от пульсирующих постоянных токов утечки.

Выбор значения тока срабатывания

30мА – защита человека от поражения электрическим током, а также розеточных групп и общих цепей небольшой протяженности.

100мА – защита от неярких контактов в цепях большей протяженности, состоящих из несколько сегментов, и защита каждого из сегментов выполняется отдельным устройством.

300мА – защита от возникновения пожаров, поэтому иногда называются «противопожарным».

Выбор времени срабатывания

Характеристика С: (5, 10) I_n ; защита от перегрузок и коротких замыканий цепей общего назначения, например распределения и освещения.

Характеристика D: (10÷20) I_n ; защита от перегрузок и коротких замыканий нагрузок с пусковыми бросками тока.

Структура условного обозначения

	NB1L-40	X2	X3	X4	X5	X6	X7
Обозначение серии	_____						
Количество полюсов: 1P+N; 2P; 3P; 3P+N; 4P	_____						_____
Тип характеристики мгновенного расцепления: C; D	_____					_____	_____
Номинальный ток I_n , А: 6; 8; 10; 16; 20; 25; 32; 40	_____				_____	_____	_____
Номинальный отключающий дифференциальный ток $I_{\Delta n}$, мА: 30; 100; 300	_____			_____	_____	_____	_____
Номинальная отключающая способность I_{cp} , А: (пусто) – 6000 Н – 10000	_____						
Тип устройства: А; АС	_____						

Условия эксплуатации

- ▶ Степень защиты: IP20
- ▶ Рабочая температура: от -10°C до +60°C
- ▶ Температура хранения: от -25°C до +70°C

Основные технические параметры

Название параметра	Значение	
Соответствие стандартам	ГОСТ Р 51327.1 (МЭК 61009-1)	
Номинальный ток (In), А	6; 8; 10; 16; 20; 25; 32; 40	
Количество полюсов	1P+N; 2P; 3P; 3P+N; 4P	
Тип АВДТ	АС	
Тип характеристики мгновенного расцепления	C; D; (NBIL-40); C (NBIL-40H)	
Номинальный отключающий дифференциальный ток (IΔn), mA	30; 100; 300 (NBIL-40); 30 (NBIL-40H)	
Номинальная отключающая способность (Icn), А	6000А(NBIL-40); 10000А(NBIL-40H)	
Время отключения IΔn, с	≤ 0,1	
Номинальное рабочее напряжение (Ue), В	230 (1P+N; 2P); 400 (3P; 3P+N; 4P)	
Номинальное напряжение изоляции (Ui), В	500	
Номинальное импульсное напряжение (1.2/50) (Uimp), кВ	4	
Номинальная частота (f), Гц	50/60	
Тип устройства	Электромеханические	
Частота включений, циклов/час	240 (In≤25A); 120 (In>25A)	
Механическая износостойкость, циклов ВО	10000	
Электрическая износостойкость, циклов ВО	2000	
Индикатор аварийного срабатывания	Да	
Степень загрязнения	2	
Категория размещения	III	
Установка и присоединение	Установка	На DIN-рейку 35 мм
	Сечение медного кабеля для верхних/нижних зажимов, мм ²	1÷10
	Сечение шин для верхних/нижних зажимов, мм ²	10
	Момент затяжки винтов, Нм	2,0
	Подключение нагрузки	Снизу

Время-токовые характеристики

Характеристика С

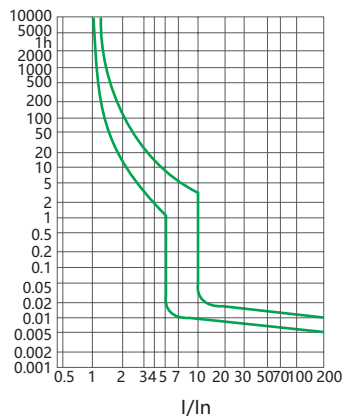

Характеристика D

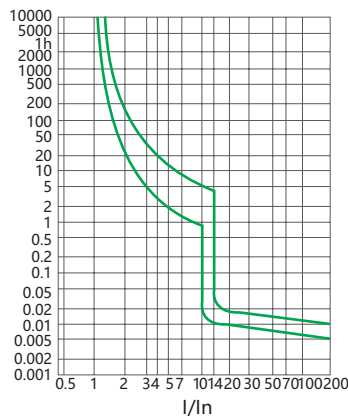

Влияние температуры окружающей среды

Номинальный рабочий ток автоматического выключателя зависит от температуры окружающей среды, в которой эксплуатируется автоматический выключатель. **Контрольная температура калибровки тепловых расцепителей составляет 30°C.**

Температура окружающей среды, °C	-10	0	10	20	30	40	50	60
Коэффициент изменения номинального тока выключателя $I_e = k \cdot I_n$	1,20	1,15	1,10	1,05	1,00	0,95	0,90	0,85

Габаритно-присоединительные размеры

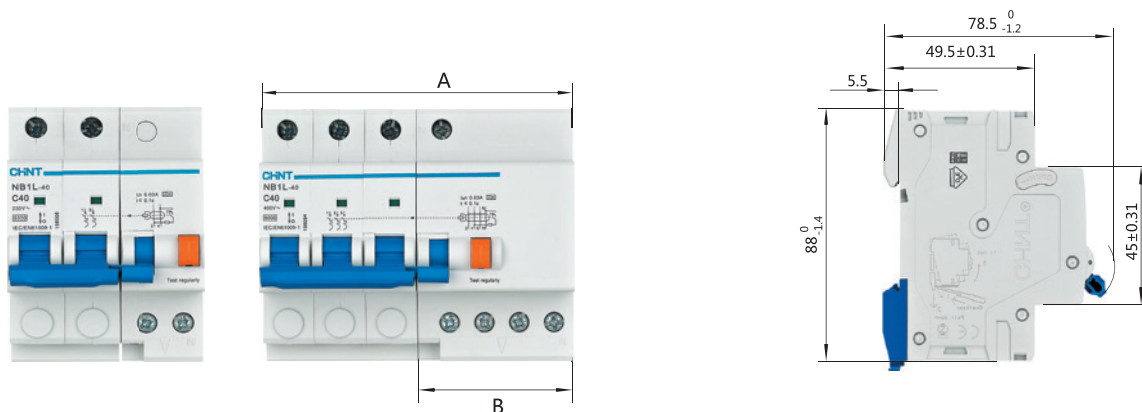

Количество полюсов	Габаритные размеры, мм	
	A	B
1P+N	45	27
2P	63	27
3P, 3P+N	108	54
4P	126	54

Артикулы для заказа

Дифференциальные автоматические выключатели NB1L тип А 36мм

Idn	Inc	Артикулы	Наименования
30мА	6кА	198010	Диф. автомат NB1L-40 2P C6 6А 30мА, 6кА, тип А (R)
30мА	6кА	197974	Диф. автомат NB1L-40 2P C10 10А 30мА, 6кА, тип А (R)
30мА	6кА	197978	Диф. автомат NB1L-40 2P C16 16А 30мА, 6кА, тип А (R)
30мА	6кА	197986	Диф. автомат NB1L-40 2P C20 20А 30мА, 6кА, тип А (R)
30мА	6кА	197990	Диф. автомат NB1L-40 2P C25 25А 30мА, 6кА, тип А (R)
30мА	6кА	197998	Диф. автомат NB1L-40 2P C32 32А 30мА, 6кА, тип А (R)
30мА	6кА	198006	Диф. автомат NB1L-40 2P C40 40А 30мА, 6кА, тип А (R)
30мА	6кА	198018	Диф. автомат NB1L-40 3P C10 10А 30мА, 6кА, тип А (R)
30мА	6кА	198022	Диф. автомат NB1L-40 3P C16 16А 30мА, 6кА, тип А (R)
30мА	6кА	198030	Диф. автомат NB1L-40 3P C20 20А 30мА, 6кА, тип А (R)
30мА	6кА	198034	Диф. автомат NB1L-40 3P C25 25А 30мА, 6кА, тип А (R)
30мА	6кА	198042	Диф. автомат NB1L-40 3P C32 32А 30мА, 6кА, тип А (R)
30мА	6кА	198050	Диф. автомат NB1L-40 3P C40 40А 30мА, 6кА, тип А (R)
30мА	6кА	198110	Диф. автомат NB1L-40 4P C16 16А 30мА, 6кА, тип А (R)
30мА	6кА	198118	Диф. автомат NB1L-40 4P C20 20А 30мА, 6кА, тип А (R)
30мА	6кА	198122	Диф. автомат NB1L-40 4P C25 25А 30мА, 6кА, тип А (R)
30мА	6кА	198130	Диф. автомат NB1L-40 4P C32 32А 30мА, 6кА, тип А (R)
30мА	6кА	198138	Диф. автомат NB1L-40 4P C40 40А 30мА, 6кА, тип А (R)

Дифференциальные автоматические выключатели NB1L тип АС 36мм

IAп	Inc	Артикулы	Наименования
30мА	6кА	198011	Диф. автомат NB1L-40 2P C6 6А 30мА, 6кА, тип АС (R)
30мА	6кА	197975	Диф. автомат NB1L-40 2P C10 10А 30мА, 6кА, тип АС (R)
30мА	6кА	197979	Диф. автомат NB1L-40 2P C16 16А 30мА, 6кА, тип АС (R)
30мА	6кА	197987	Диф. автомат NB1L-40 2P C20 20А 30мА, 6кА, тип АС (R)
30мА	6кА	197991	Диф. автомат NB1L-40 2P C25 25А 30мА, 6кА, тип АС (R)
30мА	6кА	197999	Диф. автомат NB1L-40 2P C32 32А 30мА, 6кА, тип АС (R)
30мА	6кА	198007	Диф. автомат NB1L-40 2P C40 40А 30мА, 6кА, тип АС (R)
30мА	6кА	198019	Диф. автомат NB1L-40 3P C10 10А 30мА, 6кА, тип АС (R)
30мА	6кА	198023	Диф. автомат NB1L-40 3P C16 16А 30мА, 6кА, тип АС (R)
30мА	6кА	198031	Диф. автомат NB1L-40 3P C20 20А 30мА, 6кА, тип АС (R)
30мА	6кА	198035	Диф. автомат NB1L-40 3P C25 25А 30мА, 6кА, тип АС (R)
30мА	6кА	198043	Диф. автомат NB1L-40 3P C32 32А 30мА, 6кА, тип АС (R)
30мА	6кА	198051	Диф. автомат NB1L-40 3P C40 40А 30мА, 6кА, тип АС (R)
30мА	6кА	198143	Диф. автомат NB1L-40 4P C6 6А 30мА, 6кА, тип АС (R)
30мА	6кА	198107	Диф. автомат NB1L-40 4P C10 10А 30мА, 6кА, тип АС (R)
30мА	6кА	198111	Диф. автомат NB1L-40 4P C16 16А 30мА, 6кА, тип АС (R)
30мА	6кА	198119	Диф. автомат NB1L-40 4P C20 20А 30мА, 6кА, тип АС (R)
30мА	6кА	198123	Диф. автомат NB1L-40 4P C25 25А 30мА, 6кА, тип АС (R)
30мА	6кА	198131	Диф. автомат NB1L-40 4P C32 32А 30мА, 6кА, тип АС (R)
30мА	6кА	198139	Диф. автомат NB1L-40 4P C40 40А 30мА, 6кА, тип АС (R)
100мА	6кА	197988	Диф. автомат NB1L-40 2P C25 25А 100мА, 6кА, тип АС (R)
100мА	6кА	197996	Диф. автомат NB1L-40 2P C32 32А 100мА, 6кА, тип АС (R)
100мА	6кА	198004	Диф. автомат NB1L-40 2P C40 40А 100мА, 6кА, тип АС (R)
100мА	6кА	198032	Диф. автомат NB1L-40 3P C25 25А 100мА, 6кА, тип АС (R)
100мА	6кА	198040	Диф. автомат NB1L-40 3P C32 32А 100мА, 6кА, тип АС (R)
100мА	6кА	198048	Диф. автомат NB1L-40 3P C40 40А 100мА, 6кА, тип АС (R)
100мА	6кА	198120	Диф. автомат NB1L-40 4P C25 25А 100мА, 6кА, тип АС (R)
100мА	6кА	198128	Диф. автомат NB1L-40 4P C32 32А 100мА, 6кА, тип АС (R)
100мА	6кА	198136	Диф. автомат NB1L-40 4P C40 40А 100мА, 6кА, тип АС (R)
300мА	6кА	197989	Диф. автомат NB1L-40 2P C25 25А 300мА, 6кА, тип АС (R)
300мА	6кА	197997	Диф. автомат NB1L-40 2P C32 32А 300мА, 6кА, тип АС (R)
300мА	6кА	198005	Диф. автомат NB1L-40 2P C40 40А 300мА, 6кА, тип АС (R)
300мА	6кА	198033	Диф. автомат NB1L-40 3P C25 25А 300мА, 6кА, тип АС (R)
300мА	6кА	198041	Диф. автомат NB1L-40 3P C32 32А 300мА, 6кА, тип АС (R)
300мА	6кА	198049	Диф. автомат NB1L-40 3P C40 40А 300мА, 6кА, тип АС (R)
300мА	6кА	198121	Диф. автомат NB1L-40 4P C25 25А 300мА, 6кА, тип АС (R)
300мА	6кА	198129	Диф. автомат NB1L-40 4P C32 32А 300мА, 6кА, тип АС (R)
300мА	6кА	198137	Диф. автомат NB1L-40 4P C40 40А 300мА, 6кА, тип АС (R)

NB1L-63

Автоматические выключатели дифференциального тока

Описание

Автоматические выключатели дифференциального тока (АВДТ) серии NB1L-63 применяются в электрических цепях с напряжением до 415 В и частотой 50/60 Гц, с номинальным током до 63А. Они предназначены для защиты от сверхтока, а также людей от поражения электрическим током и оборудования от возгорания.



Выбор типа устройства

АС – защита только от синусоидальных переменных токов утечки.

Выбор значения тока срабатывания

30мА – защита человека от поражения электрическим током, а также розеточных групп и общих цепей небольшой протяженности.

100мА – защита от неярких контактов в цепях большей протяженности, состоящих из несколько сегментов, и защита каждого из сегментов выполняется отдельным устройством.

300мА – защита от возникновения пожаров, поэтому иногда называются «противопожарным».

Выбор времени срабатывания

Характеристика С: $(5 \div 10) I_n$; защита от перегрузок и коротких замыканий цепей общего назначения, например распределения и освещения.

Структура условного обозначения

	NB1L-63	X2	X3	X4	X5	X6	X7
Обозначение серии							
Количество полюсов: 1P+N; 2P; 3P; 3P+N; 4P							
Тип характеристики мгновенного расцепления: С							
Номинальный ток I_n , А: 50; 63							
Номинальный отключающий дифференциальный ток $I_{\Delta n}$, мА: 30; 100; 300							
Номинальная отключающая способность I_{cn} , А: 6000							
Тип устройства: АС							

Условия эксплуатации

- ▶ Степень защиты: IP20
- ▶ Рабочая температура: от -10°C до +60°C
- ▶ Температура хранения: от -25°C до +70°C

Основные технические параметры

Название параметра		Значение
Соответствие стандартам		ГОСТ Р 51327.1 (МЭК 61009-1)
Номинальный ток (In), А		50; 63
Количество полюсов		1P+N; 2P; 3P; 3P+N; 4P
Тип АВДТ		АС
Тип характеристики мгновенного расцепления		С
Номинальный отключающий дифференциальный ток (I Δ n), mA		30; 100; 300
Номинальная отключающая способность (Icn), А		6000
Время отключения I Δ n, с		≤ 0,1
Номинальное рабочее напряжение (Ue), В		230 (1P+N; 2P); 400 (3P; 3P+N; 4P)
Номинальное напряжение изоляции (Ui), В		500
Номинальное импульсное напряжение (1.2/50) (Uimp), кВ		4
Номинальная частота (f), Гц		50/60
Тип устройства		Электромеханические
Частота включений, циклов/час		120
Механическая износостойкость, циклов ВО		20000
Электрическая износостойкость, циклов ВО		2000
Индикатор аварийного срабатывания		Да
Степень загрязнения		2
Категория размещения		III
Установка и присоединение	Установка	На DIN-рейку 35 мм
	Сечение медного кабеля для верхних/нижних зажимов, мм ²	10÷16
	Сечение шин для верхних/нижних зажимов, мм ²	10
	Момент затяжки винтов, Нм	2.0
	Подключение нагрузки	Снизу

Время-токовые характеристики

Характеристика С

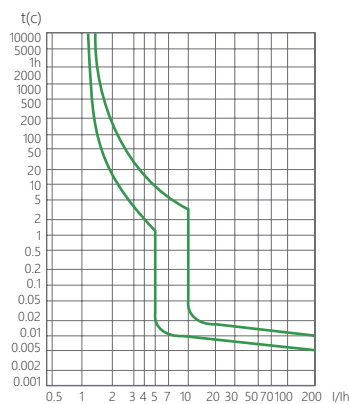

Влияние температуры окружающей среды

Номинальный рабочий ток автоматического выключателя зависит от температуры окружающей среды, в которой эксплуатируется автоматический выключатель. **Контрольная температура калибровки тепловых расцепителей составляет 30°C.**

Температура окружающей среды, °C	-10	0	10	20	30	40	50	60
Коэффициент изменения номинального тока выключателя $I_e = k \cdot I_n$	1,20	1,15	1,10	1,05	1,00	0,95	0,90	0,85

Габаритно-присоединительные размеры

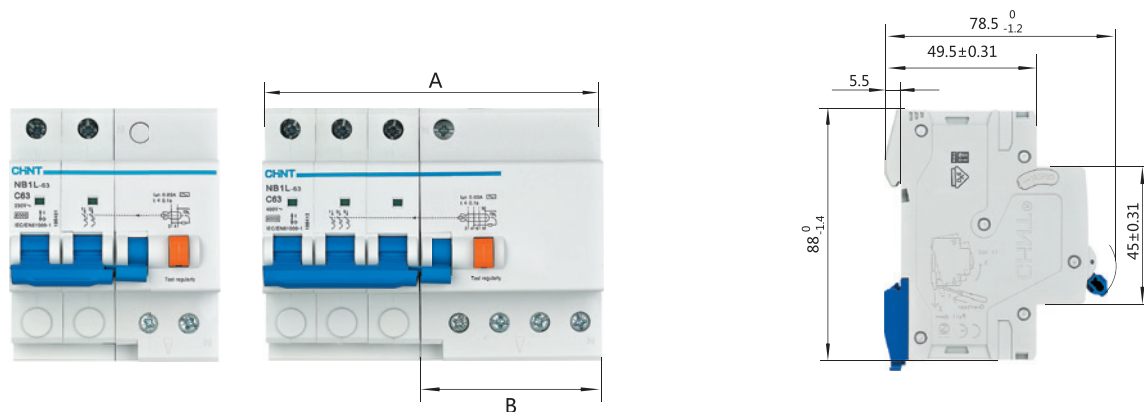

Количество полюсов	Габаритные размеры, мм	
	A	B
1P+N	54	36
2P	72	36
3P, 3P+N	117	63
4P	135	63

Артикулы для заказа

Дифференциальные автоматические выключатели NB1L-63 тип AC

IDn	I _{nc}	Артикулы	Наименования
30мА	6кА	198398	Диф. автомат NB1L-63 2P C50 50А 30мА, 6кА, тип AC (R)
30мА	6кА	198401	Диф. автомат NB1L-63 2P C63 63А 30мА, 6кА, тип AC (R)
30мА	6кА	198416	Диф. автомат NB1L-63 4P C50 50А 30мА, 6кА, тип AC (R)
30мА	6кА	198419	Диф. автомат NB1L-63 4P C63 63А 30мА, 6кА, тип AC (R)
100мА	6кА	198396	Диф. автомат NB1L-63 2P C50 50А 100мА, 6кА, тип AC (R)
100мА	6кА	198399	Диф. автомат NB1L-63 2P C63 63А 100мА, 6кА, тип AC (R)
100мА	6кА	198414	Диф. автомат NB1L-63 4P C50 50А 100мА, 6кА, тип AC (R)
100мА	6кА	198417	Диф. автомат NB1L-63 4P C63 63А 100мА, 6кА, тип AC (R)
300мА	6кА	198397	Диф. автомат NB1L-63 2P C50 50А 300мА, 6кА, тип AC (R)
300мА	6кА	198400	Диф. автомат NB1L-63 2P C63 63А 300мА, 6кА, тип AC (R)
300мА	6кА	198415	Диф. автомат NB1L-63 4P C50 50А 300мА, 6кА, тип AC (R)
300мА	6кА	198418	Диф. автомат NB1L-63 4P C63 63А 300мА, 6кА, тип AC (R)

Аксессуары и дополнительные устройства к NB1L

Артикул	Наименование
184994	Вспомогательный контакт XF9 для NB1 (R)
184996	Сигнальный контакт XF9J для NB1 (R)
184986	Независимый расцепитель S9 для NB1 (R)

Аксессуары и дополнительные устройства

Вспомогательный контакт XF9

Вспомогательный контакт XF9 предназначен для получения информации о состоянии ВКЛ/ОТКЛ автоматических выключателей и устройств дифференциальной защиты.

Контакт устанавливается с левой стороны выключателя.

Контакты XF9 применяются с выключателями серий NB1, NB1L, NBH8LE.



Условия эксплуатации

- ▶ Степень защиты: IP20
- ▶ Рабочая температура: от -5°C до +40°C.
- ▶ Температура хранения: от -25°C до +70°C

Основные технические параметры

Название параметра		Значение	
Соответствие стандартам		ГОСТ IEC 60947-5-1	
Номинальный рабочий ток (Ie), А при номинальном рабочем напряжении	AC-12	AC240	6
		AC415	3
	DC-12	DC24	6
		DC48	2
		DC130	1
Количество контактов		1НО+1НЗ	
Номинальное напряжение изоляции (Ui), В		500	
Номинальное импульсное напряжение (1.2/50) (Uimp), кВ		4	
Номинальная частота (f), Гц		50/60	
Механическая износостойкость, циклов ВО		10000	
Электрическая износостойкость, циклов ВО		6050	
Категория загрязнения		2	
Установка и присоединение	Установка		На DIN-рейку 35 мм
	Сечение медного кабеля, мм ²		1÷2,5
	Момент затяжки винтов, Нм		0,8

Габаритно-присоединительные размеры

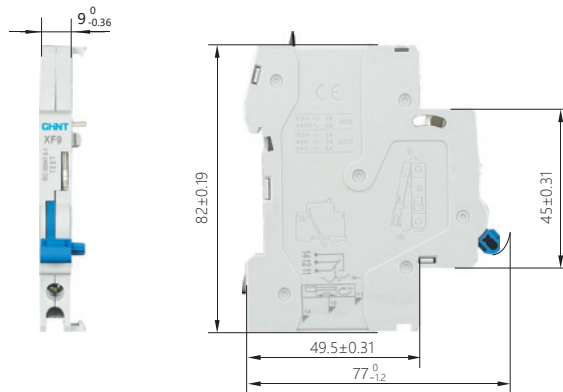

Сигнальный контакт XF9J

Сигнальный контакт XF9J предназначен для сигнализации аварийного срабатывания автоматического выключателя. Переключение контактов происходит только при срабатывании выключателя от сверхтоков (перегрузки или короткого замыкания).

Контакт устанавливается с левой стороны выключателя.

Контакты XF9J применяются с выключателями серий NB1, NB1L, NBH8LE.



Условия эксплуатации

- ▶ Степень защиты: IP20
- ▶ Рабочая температура: от -5°C до +40°C.
- ▶ Температура хранения: от -25°C до +70°C

Основные технические параметры

Название параметра	Значение	
Соответствие стандартам	ГОСТ IEC 60947-5-1	
Номинальный рабочий ток (Ie), А при номинальном рабочем напряжении	3 (AC415В) 6 (AC240В) 1 (DC130В) 2 (DC48В) 6 (DC24В)	
Количество контактов	1НО+1НЗ	
Номинальное напряжение изоляции (Ui), В	500	
Номинальное импульсное напряжение (1.2/50) (Uimp), кВ	4	
Номинальная частота (f), Гц	50/60	
Механическая износостойкость, циклов ВО	10000	
Электрическая износостойкость, циклов ВО	6050	
Категория загрязнения	2	
Установка и присоединение	Установка	На DIN-рейку 35 мм
	Сечение медного кабеля, мм ²	1÷2,5
	Момент затяжки винтов, Нм	0,8

Габаритно-присоединительные размеры

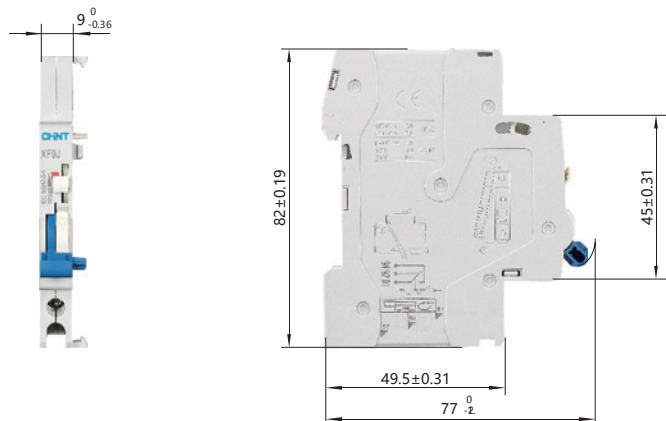

Независимый расцепитель S9

Независимый расцепитель S9 предназначен для удаленного отключения выключателя.

Расцепитель устанавливается с левой стороны выключателя. Управление осуществляется в импульсном режиме.

Расцепитель S9 применяются с выключателями серий NB1, NB1L, NBH8LE.



Условия эксплуатации

- ▶ Степень защиты: IP20
- ▶ Рабочая температура: от -5°C до +40°C.
- ▶ Температура хранения: от -25°C до +70°C

Основные технические параметры

Название параметра		Значение
Соответствие стандартам		ГОСТ IEC 60947-5-1
Номинальное рабочее напряжение (Ue), В	AC 50/60Гц	6
	DC	3
Номинальное напряжение изоляции (Ui), В		500
Номинальное импульсное напряжение (1.2/50) (Uimp), кВ		4
Механическая износостойкость, циклов BO		4000
Электрическая износостойкость, циклов BO		4000
Категория загрязнения		2
Установка и присоединение	Установка	На DIN-рейку 35 мм
	Сечение медного кабеля, мм ²	1÷2,5
	Момент затяжки винтов, Нм	0,8

Габаритно-присоединительные размеры

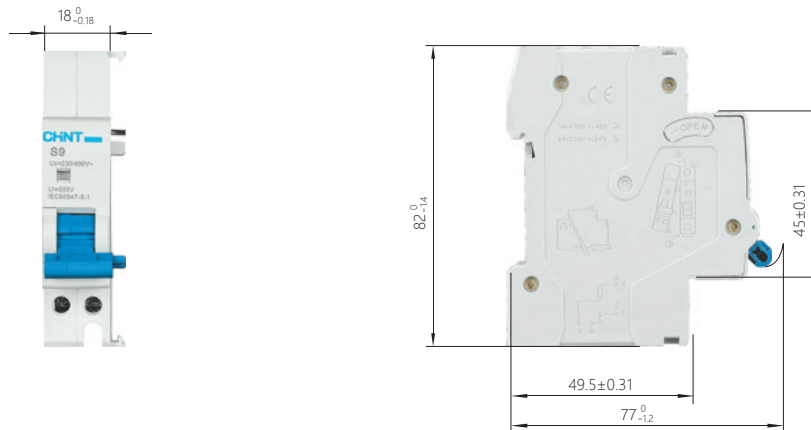

Артикулы для заказа

Аксессуары и дополнительные устройства к NB1L

Артикул	Наименование
184994	Вспомогательный контакт XF9 для NB1 (R)
184996	Сигнальный контакт XF9J для NB1 (R)
184986	Независимый расцепитель S9 для NB1 (R)

NB2LE

Автоматические выключатели дифференциального тока (с защитой от сверхтока)

Описание

Автоматические выключатели дифференциального тока (АВДТ) серии NB2LE применяются в электрических цепях с напряжением до 240 В и частотой 50/60 Гц, с номинальным током до 40А. Они предназначены для защиты от сверхтока, а также людей от поражения электрическим током и оборудования от возгорания. При появлении тока утечки, превышающего уставку срабатывания, АВДТ может автоматически отключать сеть за очень короткий период времени, что обеспечивает безопасность людей и оборудования. АВДТ может применяться для нечастых включений и отключений нагрузок на промышленных и общественных объектах, в высотных зданиях и жилых домах.



Структура условного обозначения

	NB2LE	X2	X3	X4	X5	X6	X7
Обозначение серии							
Количество полюсов: 1P+N							
Тип характеристики мгновенного расцепления: В; С							
Номинальный ток I_n , А: 6; 10; 16; 20; 25; 32; 40							
Номинальный отключающий дифференциальный ток $I_{\Delta n}$, mA: 30; 100; 300							
Номинальная отключающая способность I_{cn} , А: 6000							
Тип устройства: А; АС							

Условия эксплуатации

- ▶ Степень защиты: IP20
- ▶ Рабочая температура: от -25°C до +40°C
- ▶ Температура хранения: от -25°C до +70°C

Основные технические параметры

Название параметра	Значение	
Соответствие стандартам	ГОСТ Р 51327.1 (МЭК 61009-1)	
Номинальный ток (I_n), А	6; 10; 16; 20; 25; 32; 40	
Количество полюсов	1P+N	
Тип АВДТ	АС, А	
Номинальный отключающий дифференциальный ток ($I_{\Delta n}$), mA	30; 100; 300	
Номинальный неотключающий дифференциальный ток ($I_{\Delta no}$), mA	15	
Номинальная отключающая способность (I_{cn}), А	6000	
Номинальная наибольшая дифференциальная включающая и отключающая способность, ($I_{\Delta m}$), А	3000	
Номинальное рабочее напряжение (U_e), В	230/240	
Номинальное напряжение изоляции (U_i), В	500	
Номинальное импульсное напряжение (U_{imp}), кВ	4	
Время отключения $I_{\Delta n}$, с	$\leq 0,1$	
Тип характеристики мгновенного расцепления (ГОСТ IEC 60898)	В; С	
Тип устройства	Электронные	
Номинальная частота (f), Гц	50/60	
Механическая износостойкость, циклов ВО	10000	
Электрическая износостойкость, циклов ВО	4000	
Индикатор аварийного срабатывания	Да	
Степень загрязнения	2	
Установка и присоединение	Установка	На DIN-рейку 35 мм
	Сечение медного кабеля для верхних/нижних зажимов, мм ²	1÷16
	Сечение шин для верхних/нижних зажимов, мм ²	10
	Момент затяжки винтов, Нм	2,5
	Подключение нагрузки	Сверху или снизу

Время-токовые характеристики

Характеристика В

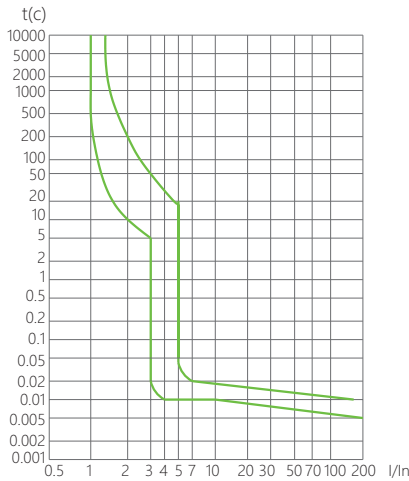

Характеристика С

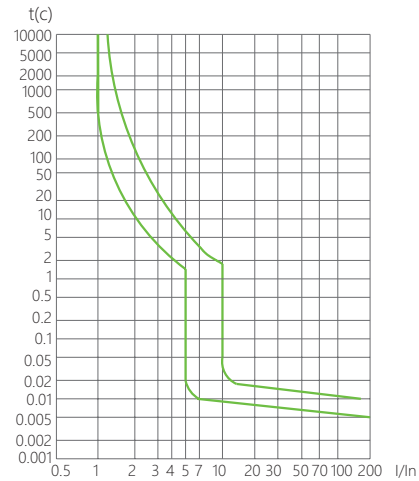

Стандартные значения максимально допустимого времени отключения УЗО типов АС и А

Номинальный ток, (In), А	Ном. отключающий дифференциальный ток (IΔn), mA	Максимальное время отключения, с			
		IΔn	2 IΔn	5 IΔn	5A, 10A, 20A, 50A, 100A, 200A, 500A
6-40	30	0,1	0,05	0,04	0,04

При испытаниях током 5А, 10А, 20А, 50А, 100А, 200А, 500А значения тока ниже предела мгновенного срабатывания при перегрузке по току не тестируются.

Характеристики срабатывания

Характеристики срабатывания соответствуют стандарту ГОСТ IEC 60898.

Номер испытания	Ном. ток In, А	Состояние при включении	Уставка тока, А	Предельное время срабатывания/ несрабатывания	Результат	Примечание
a	6 ÷ 40	Холодное состояние	1,13 In	$t \leq 1$ ч	Несрабатывание	-
b		Сразу после испытания 'а'	1,45 In	$t < 1$ ч	Срабатывание	Ток непрерывно увеличивается в течение 5 секунд сразу после испытания 'а'
c		Холодное состояние	2,55 In	1 с $< t < 60$ с	Срабатывание	-
d		Холодное состояние	3 In	$t \leq 0,1$ с	Несрабатывание	Характеристика В
	5 In		$t < 0,1$ с	Срабатывание		
	5 In		$t \leq 0,1$ с	Несрабатывание	Характеристика С	
10 In	$t < 0,1$ с	Срабатывание				

Влияние температуры окружающей среды

Номинальный рабочий ток автоматического выключателя зависит от температуры окружающей среды, в которой эксплуатируется автоматический выключатель. **Контрольная температура калибровки тепловых расцепителей составляет 30°C.**

Номинальный ток (In), А	Коэффициент изменения номинального тока выключателя при температуре окружающей среды										
	-25°C	-20°C	-10°C	0°C	10°C	20°C	30°C	40°C	50°C	60°C	70°C
6-40	1,27	1,25	1,20	1,15	1,10	1,05	1,00	0,95	0,90	0,85	0,83

Габаритно-присоединительные размеры

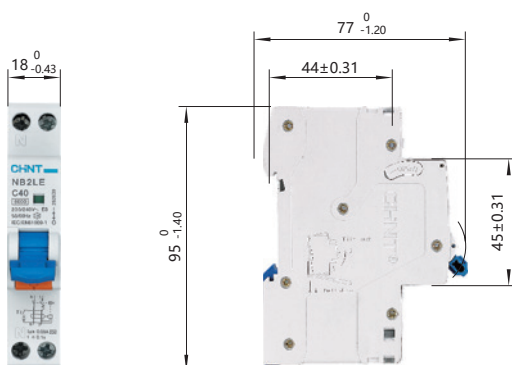

Артикулы для заказа

Дифференциальные автоматические выключатели NB1L-63 тип АС

Idn	Inc	Артикулы	Наименования
30мА	6кА	689015	Диф. автомат NB2LE 1P+N B6 6А 30мА, 6кА, электронный тип А (R)
30мА	6кА	689016	Диф. автомат NB2LE 1P+N B10 10А 30мА, 6кА, электронный тип А (R)
30мА	6кА	689017	Диф. автомат NB2LE 1P+N B16 16А 30мА, 6кА, электронный тип А (R)
30мА	6кА	689018	Диф. автомат NB2LE 1P+N B20 20А 30мА, 6кА, электронный тип А (R)
30мА	6кА	689019	Диф. автомат NB2LE 1P+N B25 25А 30мА, 6кА, электронный тип А (R)
30мА	6кА	252636	Диф. автомат NB2LE 1P+N B32 32А 30мА, 6кА, электронный тип А (R)
30мА	6кА	252637	Диф. автомат NB2LE 1P+N B40 40А 30мА, 6кА, электронный тип А (R)
30мА	6кА	689005	Диф. автомат NB2LE 1P+N C6 6А 30мА, 6кА, электронный тип А (R)
30мА	6кА	689006	Диф. автомат NB2LE 1P+N C10 10А 30мА, 6кА, электронный тип А (R)
30мА	6кА	689007	Диф. автомат NB2LE 1P+N C16 16А 30мА, 6кА, электронный тип А (R)
30мА	6кА	689008	Диф. автомат NB2LE 1P+N C20 20А 30мА, 6кА, электронный тип А (R)
30мА	6кА	689009	Диф. автомат NB2LE 1P+N C25 25А 30мА, 6кА, электронный тип А (R)
30мА	6кА	252638	Диф. автомат NB2LE 1P+N C32 32А 30мА, 6кА, электронный тип А (R)
30мА	6кА	252639	Диф. автомат NB2LE 1P+N C40 40А 30мА, 6кА, электронный тип А (R)

Артикулы для заказа

Дифференциальные автоматические выключатели NB1L-63 тип АС

Idn	Inc	Артикулы	Наименования
30мА	6кА	689010	Диф. автомат NB2LE 1P+N B6 6А 30мА, 6кА, электронный тип АС (R)
30мА	6кА	689011	Диф. автомат NB2LE 1P+N B10 10А 30мА, 6кА, электронный тип АС (R)
30мА	6кА	689012	Диф. автомат NB2LE 1P+N B16 16А 30мА, 6кА, электронный тип АС (R)
30мА	6кА	689013	Диф. автомат NB2LE 1P+N B20 20А 30мА, 6кА, электронный тип АС (R)
30мА	6кА	689014	Диф. автомат NB2LE 1P+N B25 25А 30мА, 6кА, электронный тип АС (R)
30мА	6кА	252632	Диф. автомат NB2LE 1P+N B32 32А 30мА, 6кА, электронный тип АС (R)
30мА	6кА	252633	Диф. автомат NB2LE 1P+N B40 40А 30мА, 6кА, электронный тип АС (R)
30мА	6кА	689000	Диф. автомат NB2LE 1P+N C6 6А 30мА, 6кА, электронный тип АС (R)
30мА	6кА	689001	Диф. автомат NB2LE 1P+N C10 10А 30мА, 6кА, электронный тип АС (R)
30мА	6кА	689002	Диф. автомат NB2LE 1P+N C16 16А 30мА, 6кА, электронный тип АС (R)
30мА	6кА	689003	Диф. автомат NB2LE 1P+N C20 20А 30мА, 6кА, электронный тип АС (R)
30мА	6кА	689004	Диф. автомат NB2LE 1P+N C25 25А 30мА, 6кА, электронный тип АС (R)
30мА	6кА	252634	Диф. автомат NB2LE 1P+N C32 32А 30мА, 6кА, электронный тип АС (R)
30мА	6кА	252635	Диф. автомат NB2LE 1P+N C40 40А 30мА, 6кА, электронный тип АС (R)

NB310L

Автоматические выключатели дифференциального тока

Описание

Автоматические выключатели дифференциального тока (АВДТ) серии NB310L применяются в электрических цепях с напряжением до 400 В и частотой 50/60 Гц, с номинальным током до 40А. Они предназначены для защиты от сверхтока, а также людей от поражения электрическим током и оборудования от возгорания.

АВДТ серии NB310L могут комплектоваться следующими дополнительными устройствами: вспомогательные контакты XF9, независимый расцепитель S9, расцепитель минимального напряжения V9, расцепитель максимального напряжения OVT-1.



Выбор типа устройства

АС – защита только от синусоидальных переменных токов утечки.

А – защита как от синусоидальных, так и от пульсирующих постоянных токов утечки.

Выбор значения тока срабатывания

30mA – защита человека от поражения электрическим током, а также розеточных групп и общих цепей небольшой протяженности.

300mA – защита от возникновения пожаров.

Выбор типа времятоковой характеристики

Характеристика В: $(3\pm 5) I_n$; защита от перегрузок и коротких замыканий электронных компонентов, кабельных линий большой длины в сетях с системами заземления TN и IT.

Характеристика С: $(5\pm 10) I_n$; защита от перегрузок и коротких замыканий цепей общего назначения, например распределения и освещения.

Структура условного обозначения

	NB310L	X2	X3	X4	X5	X6	X7
Обозначение серии	_____						
Количество полюсов: 2P; 3P+N	_____						_____
Тип характеристики мгновенного расцепления: В; С	_____					_____	_____
Номинальный ток I_n , А: 6; 10; 13; 16; 20; 25; 32; 40	_____				_____	_____	_____
Номинальный отключающий дифференциальный ток $I_{\Delta n}$, mA: 30; 300	_____			_____	_____	_____	_____
Номинальная отключающая способность I_{cp} , А: 6000	_____						_____
Тип устройства: А; АС	_____						

Условия эксплуатации

- ▶ Степень защиты: IP20
- ▶ Рабочая температура: от -25°C до +40°C.
- ▶ Температура хранения: от -25°C до +70°C

Основные технические параметры

Название параметра		Значение	
Соответствие стандартам		ГОСТ Р 51327.1 (МЭК 61009-1)	
Номинальный ток (In), А		6; 10; 13; 16; 20; 25; 32	6; 10; 13; 16; 20; 25; 32; 40
Количество полюсов		2P	3P+N
Тип АВДТ		A	A, AC
Номинальный отключающий дифференциальный ток (I Δ n), mA		30	30; 300
Номинальная наибольшая дифференциальная включающая и отключающая способность, (I Δ m), А		3000	
Тип характеристики мгновенного расцепления		B; C	
Номинальная отключающая способность (I Δ sp), А		10000 (6A; 10A; 13A; 16A) 6000 (20A; 25A; 32A)	6000
Номинальное рабочее напряжение (Ue), В		110/ 230/ 240	230/ 400
Номинальное напряжение изоляции (Ui), В		500	
Номинальное импульсное напряжение (1.2/50) (Uimp), кВ		4	
Номинальная частота (f), Гц		50/60	
Время отключения I Δ n, с		≤ 0,1	
Тип устройства		Электромеханические	
Механическая износостойкость, циклов ВО		10000	
Электрическая износостойкость, циклов ВО		2000	
Индикатор аварийного срабатывания		Да	
Степень загрязнения		2	
Установка и присоединение	Установка	На DIN-рейку 35 мм	
	Сечение медного кабеля для верхних/нижних зажимов, мм ²	4÷25	
	Сечение шин для верхних/нижних зажимов, мм ²	10	
	Момент затяжки винтов, Нм	2,5	
	Подключение нагрузки	Сверху или снизу	

Время-токовые характеристики

Характеристика В

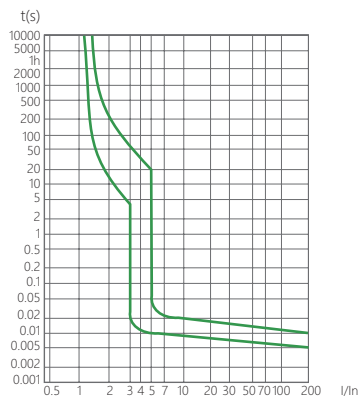

Характеристика С

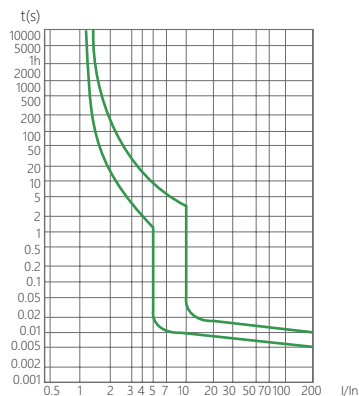

Влияние температуры окружающей среды

Номинальный рабочий ток автоматического выключателя зависит от температуры окружающей среды, в которой эксплуатируется автоматический выключатель. **Контрольная температура калибровки тепловых расцепителей составляет 30°C.**

Температура окружающей среды, °C	-25	-20	-10	0	10	20	30	40	50	60	70
Коэффициент изменения номинального тока выключателя $I_e = k \cdot I_n$	1,27	1,25	1,20	1,15	1,10	1,05	1,00	0,95	0,90	0,85	0,80

Габаритно-присоединительные размеры

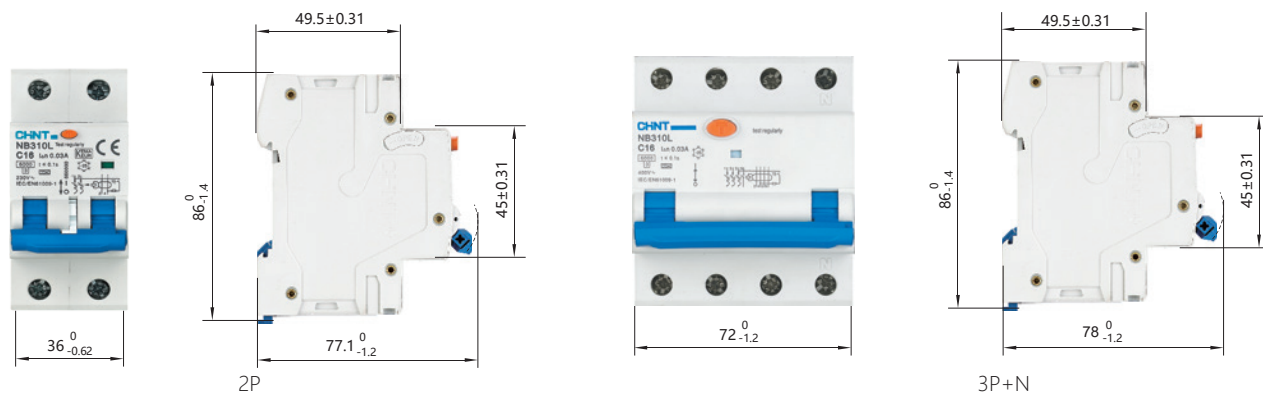

Артикулы для заказа

Дифференциальные автоматические выключатели NB310L тип А

Idп	Inc	Артикулы	Наименования
30мА	6кА	660033	Диф. автомат NB310L 2P В6 6А 30мА, 6кА, тип А (R)
30мА	6кА	660003	Диф. автомат NB310L 2P В10 10А 30мА, 6кА, тип А (R)
30мА	6кА	660005	Диф. автомат NB310L 2P В13 13А 30мА, 6кА, тип А (R)
30мА	6кА	660002	Диф. автомат NB310L 2P В16 16А 30мА, 6кА, тип А (R)
30мА	6кА	660009	Диф. автомат NB310L 2P В20 20А 30мА, 6кА, тип А (R)
30мА	6кА	660008	Диф. автомат NB310L 2P В25 25А 30мА, 6кА, тип А (R)
30мА	6кА	660032	Диф. автомат NB310L 2P В32 32А 30мА, 6кА, тип А (R)
30мА	6кА	660034	Диф. автомат NB310L/3N 3P+N В10 10А 30мА, 6кА, тип А (R)
30мА	6кА	660035	Диф. автомат NB310L/3N 3P+N В13 13А 30мА, 6кА, тип А (R)
30мА	6кА	660036	Диф. автомат NB310L/3N 3P+N В16 16А 30мА, 6кА, тип А (R)
30мА	6кА	660037	Диф. автомат NB310L/3N 3P+N В20 20А 30мА, 6кА, тип А (R)
30мА	6кА	660038	Диф. автомат NB310L/3N 3P+N В25 25А 30мА, 6кА, тип А (R)
30мА	6кА	660039	Диф. автомат NB310L/3N 3P+N В32 32А 30мА, 6кА, тип А (R)
30мА	6кА	660040	Диф. автомат NB310L/3N 3P+N В40 40А 30мА, 6кА, тип А (R)
30мА	6кА	660031	Диф. автомат NB310L 2P С6 6А 30мА, 6кА, тип А (R)
30мА	6кА	660001	Диф. автомат NB310L 2P В10 10А 30мА, 6кА, тип А (R)
30мА	6кА	660004	Диф. автомат NB310L 2P В13 13А 30мА, 6кА, тип А (R)
30мА	6кА	660000	Диф. автомат NB310L 2P В16 16А 30мА, 6кА, тип А (R)
30мА	6кА	660007	Диф. автомат NB310L 2P В20 20А 30мА, 6кА, тип А (R)
30мА	6кА	660006	Диф. автомат NB310L 2P В25 25А 30мА, 6кА, тип А (R)
30мА	6кА	660030	Диф. автомат NB310L 2P В32 32А 30мА, 6кА, тип А (R)
30мА	6кА	660010	Диф. автомат NB310L/3N 3P+N В6 6А 30мА, 6кА, тип А (R)
30мА	6кА	660011	Диф. автомат NB310L/3N 3P+N В10 10А 30мА, 6кА, тип А (R)
30мА	6кА	660012	Диф. автомат NB310L/3N 3P+N В13 13А 30мА, 6кА, тип А (R)
30мА	6кА	660013	Диф. автомат NB310L/3N 3P+N В16 16А 30мА, 6кА, тип А (R)
30мА	6кА	660014	Диф. автомат NB310L/3N 3P+N В20 20А 30мА, 6кА, тип А (R)
30мА	6кА	660015	Диф. автомат NB310L/3N 3P+N В25 25А 30мА, 6кА, тип А (R)
30мА	6кА	660016	Диф. автомат NB310L/3N 3P+N В32 32А 30мА, 6кА, тип А (R)
30мА	6кА	660017	Диф. автомат NB310L/3N 3P+N В40 40А 30мА, 6кА, тип А (R)

Дифференциальные автоматические выключатели NB310L тип AC

Idn	Inc	Артикулы	Наименования
30мА	6кА	660041	Диф. автомат NB310L/3N 3P+N B10 10А 30мА, 6кА, тип AC (R)
30мА	6кА	660042	Диф. автомат NB310L/3N 3P+N B13 13А 30мА, 6кА, тип AC (R)
30мА	6кА	660043	Диф. автомат NB310L/3N 3P+N B16 16А 30мА, 6кА, тип AC (R)
30мА	6кА	660044	Диф. автомат NB310L/3N 3P+N B20 20А 30мА, 6кА, тип AC (R)
30мА	6кА	660045	Диф. автомат NB310L/3N 3P+N B25 25А 30мА, 6кА, тип AC (R)
30мА	6кА	660046	Диф. автомат NB310L/3N 3P+N B32 32А 30мА, 6кА, тип AC (R)
30мА	6кА	660047	Диф. автомат NB310L/3N 3P+N B40 40А 30мА, 6кА, тип AC (R)
30мА	6кА	660018	Диф. автомат NB310L/3N 3P+N C6 6А 30мА, 6кА, тип AC (R)
30мА	6кА	660019	Диф. автомат NB310L/3N 3P+N C10 10А 30мА, 6кА, тип AC (R)
30мА	6кА	660020	Диф. автомат NB310L/3N 3P+N C13 13А 30мА, 6кА, тип AC (R)
30мА	6кА	660022	Диф. автомат NB310L/3N 3P+N C20 20А 30мА, 6кА, тип AC (R)
30мА	6кА	660023	Диф. автомат NB310L/3N 3P+N C25 25А 30мА, 6кА, тип AC (R)
30мА	6кА	660024	Диф. автомат NB310L/3N 3P+N C32 32А 30мА, 6кА, тип AC (R)
30мА	6кА	660025	Диф. автомат NB310L/3N 3P+N C40 40А 30мА, 6кА, тип AC (R)

NXBLE-32

Автоматические выключатели дифференциального тока

Описание

Автоматические выключатели дифференциального тока (АВДТ) серии NXBLE-32 применяются в электрических цепях с напряжением до 400 В и частотой 50 Гц, с номинальным током до 32А. Они предназначены для защиты от сверхтока, а также людей от поражения электрическим током и оборудования от возгорания.

Выбор типа времятоковой характеристики

Характеристика В: (3÷5) I_n; защита от перегрузок и коротких замыканий электронных компонентов, кабельных линий большой длины в сетях с системами заземления TN и IT.

Характеристика С: (5÷10) I_n; защита от перегрузок и коротких замыканий цепей общего назначения, например распределения и освещения.

Характеристика D: (10÷20) I_n; защита от перегрузок и коротких замыканий нагрузок с пусковыми бросками тока



Структура условного обозначения

	NXBLE-32	X2	X3	X4	X5	X6	X7
Обозначение серии							
Количество полюсов: 1P+N; 2P; 3P; 3P+N; 4P							
Тип характеристики мгновенного расцепления: В; С; D							
Номинальный ток I _n , А: 6; 10; 16; 20; 25; 32							
Номинальный отключающий дифференциальный ток I _{Δn} , mA: 30; 100; 300							
Номинальная отключающая способность I _{cn} , А: 6000							
Тип устройства: AC							

Условия эксплуатации

- ▶ Степень защиты: IP20
- ▶ Рабочая температура: от -25°C до +40°C
- ▶ Температура хранения: от -25°C до +70°C

Основные технические параметры

Название параметра		Значение
Соответствие стандартам		ГОСТ Р 51327.1 (МЭК 61009-1)
Номинальный ток (In), А		6; 10; 16; 20; 25; 32
Номинальный отключающий дифференциальный ток (IΔn), mA		30; 100; 300
Количество полюсов		1P+N; 2P; 3P; 3P+N; 4P
Тип АВДТ		АС
Тип устройства		Электронные
Тип характеристики мгновенного расцепления		B; C; D
Ном. наибольшая предельная отключающая способность (Icu), А		6000
Ном. наибольшая рабочая отключающая способность (Ics), А		6000
Номинальное рабочее напряжение (Ue), В		230 (1P+N; 2P); 400 (3P; 3P+N; 4P)
Номинальное импульсное напряжение (Uimp), кВ		4
Номинальная частота (f), Гц		50
Время отключения IΔn, с		≤ 0,1
Механическая износостойкость, циклов ВО		20000
Электрическая износостойкость, циклов ВО		10000
Индикатор аварийного срабатывания		Да
Степень загрязнения		2
Установка и присоединение	Установка	На DIN-рейку 35 мм
	Сечение медного кабеля для верхних/нижних зажимов, мм ²	1÷16
	Сечение шин для верхних/нижних зажимов, мм ²	10
	Момент затяжки винтов, Нм	2,0
	Подключение нагрузки	Снизу

Габаритно-присоединительные размеры

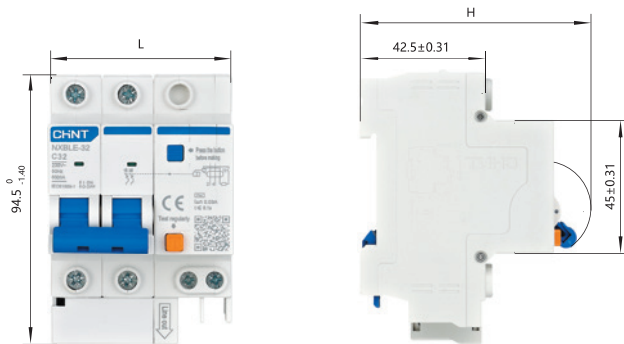

	1P+N	2P	3P	3P+N	4P
L (мм)	45 ⁰ _{-0,62}	63 ⁰ _{-0,74}	90 ⁰ _{-1,40}	99 ⁰ _{-1,40}	117 ⁰ _{-1,40}
H (мм)	76,8 ⁰ _{-1,20}	77,8 ⁰ _{-1,20}	77,8 ⁰ _{-1,20}	77,8 ⁰ _{-1,20}	77,8 ⁰ _{-1,20}

Артикулы для заказа

Дифференциальные автоматические выключатели NXBLE-32, тип АС

IΔn	Inc	Артикулы	Наименования
30mA	6kA	819390	Диф. автомат NXBLE-32 1+N C6 6A 30mA, 6kA, тип АС (R)
30mA	6kA	819391	Диф. автомат NXBLE-32 1+N C10 10A 30mA, 6kA, тип АС (R)
30mA	6kA	819392	Диф. автомат NXBLE-32 1+N C16 16A 30mA, 6kA, тип АС (R)
30mA	6kA	819393	Диф. автомат NXBLE-32 1+N C20 20A 30mA, 6kA, тип АС (R)
30mA	6kA	819394	Диф. автомат NXBLE-32 1+N C25 25A 30mA, 6kA, тип АС (R)
30mA	6kA	819395	Диф. автомат NXBLE-32 1+N C32 32A 30mA, 6kA, тип АС (R)
30mA	6kA	819510	Диф. автомат NXBLE-32 3P+N C6 6A 30mA, 6kA, тип АС (R)
30mA	6kA	819511	Диф. автомат NXBLE-32 3P+N C10 10A 30mA, 6kA, тип АС (R)
30mA	6kA	819512	Диф. автомат NXBLE-32 3P+N C16 16A 30mA, 6kA, тип АС (R)
30mA	6kA	819513	Диф. автомат NXBLE-32 3P+N C20 20A 30mA, 6kA, тип АС (R)
30mA	6kA	819514	Диф. автомат NXBLE-32 3P+N C25 25A 30mA, 6kA, тип АС (R)
30mA	6kA	819515	Диф. автомат NXBLE-32 3P+N C32 32A 30mA, 6kA, тип АС (R)

NXBLE-40

Автоматические выключатели дифференциального тока

Описание

Автоматические выключатели дифференциального тока (АВДТ) серии NXBLE-40 применяются в электрических цепях с напряжением до 230 В и частотой 50/60 Гц, с номинальным током до 40А. Они предназначены для защиты от сверхтока, а также людей от поражения электрическим током и оборудования от возгорания.

Выбор типа времятоковой характеристики

Характеристика C: (5÷10) I_n; защита от перегрузок и коротких замыканий цепей общего назначения, например распределения и освещения.

Характеристика D: (10÷20) I_n; защита от перегрузок и коротких замыканий нагрузок с пусковыми бросками тока



Структура условного обозначения

	NXBLE-40	X2	X3	X4	X5	X6	X7
Обозначение серии							
Количество полюсов: 1P+N							
Тип характеристики мгновенного расцепления: C; D							
Номинальный ток I _n , А: 6; 10; 16; 20; 25; 32; 40							
Номинальный отключающий дифференциальный ток I _{Δn} , мА: 10; 30							
Номинальная отключающая способность I _{cs} , А: 4500							
Тип устройства: AC							

Условия эксплуатации

- ▶ Степень защиты: IP20
- ▶ Рабочая температура: от -25°C до +70°C
- ▶ Температура хранения: от -25°C до +70°C

Основные технические параметры

Название параметра		Значение
Соответствие стандартам		ГОСТ Р 51327.1 (МЭК 61009-1)
Номинальный ток (I _n), А		6; 10; 16; 20; 25; 32; 40
Номинальный отключающий дифференциальный ток (I _{Δn}), мА		10; 30
Количество полюсов		1P+N
Тип АВДТ		АС
Тип устройства		Электронные
Тип характеристики мгновенного расцепления		C; D
Ном. наибольшая предельная отключающая способность (I _{cu}), А		4500
Ном. наибольшая рабочая отключающая способность (I _{cs}), А		4500
Номинальное рабочее напряжение (U _e), В		230
Номинальное импульсное напряжение (U _{imp}), кВ		4
Номинальная частота (f), Гц		50/60
Время отключения I _{Δn} , с		≤ 0,1
Механическая износостойкость, циклов ВО		20000
Электрическая износостойкость, циклов ВО		10000
Индикатор аварийного срабатывания		Да
Степень загрязнения		2
Установка и присоединение	Установка	На DIN-рейку 35 мм
	Сечение медного кабеля для верхних/нижних зажимов, мм ²	1÷16
	Сечение шин для верхних/нижних зажимов, мм ²	10
	Момент затяжки винтов, Нм	1,5
	Подключение нагрузки	Снизу

Габаритно-присоединительные размеры

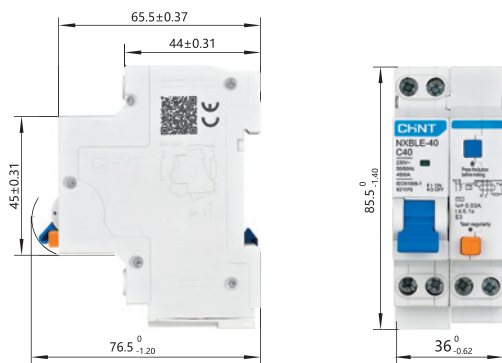

Артикулы для заказа

Дифференциальные автоматические выключатели NXBLE-40, тип AC

IΔn	Inc	Артикулы	Наименования
10мА	4,5кА	821066	Диф. автомат NXBLE-40 1P+N C6 6А 10мА, 4,5кА, электронный тип AC (R)
10мА	4,5кА	821067	Диф. автомат NXBLE-40 1P+N C10 10А 10мА, 4,5кА, электронный тип AC (R)
10мА	4,5кА	821068	Диф. автомат NXBLE-40 1P+N C16 16А 10мА, 4,5кА, электронный тип AC (R)
10мА	4,5кА	821069	Диф. автомат NXBLE-40 1P+N C20 20А 10мА, 4,5кА, электронный тип AC (R)
10мА	4,5кА	821070	Диф. автомат NXBLE-40 1P+N C25 25А 10мА, 4,5кА, электронный тип AC (R)
10мА	4,5кА	821071	Диф. автомат NXBLE-40 1P+N C32 32А 10мА, 4,5кА, электронный тип AC (R)
10мА	4,5кА	821072	Диф. автомат NXBLE-40 1P+N C40 40А 10мА, 4,5кА, электронный тип AC (R)
30мА	4,5кА	821073	Диф. автомат NXBLE-40 1P+N C6 6А 30мА, 4,5кА, электронный тип AC (R)
30мА	4,5кА	821074	Диф. автомат NXBLE-40 1P+N C10 10А 30мА, 4,5кА, электронный тип AC (R)
30мА	4,5кА	821075	Диф. автомат NXBLE-40 1P+N C16 16А 30мА, 4,5кА, электронный тип AC (R)
30мА	4,5кА	821076	Диф. автомат NXBLE-40 1P+N C20 20А 30мА, 4,5кА, электронный тип AC (R)
30мА	4,5кА	821077	Диф. автомат NXBLE-40 1P+N C25 25А 30мА, 4,5кА, электронный тип AC (R)
30мА	4,5кА	821078	Диф. автомат NXBLE-40 1P+N C32 32А 30мА, 4,5кА, электронный тип AC (R)
30мА	4,5кА	821079	Диф. автомат NXBLE-40 1P+N C40 40А 30мА, 4,5кА, электронный тип AC (R)

NXBLE-63

Автоматические выключатели дифференциального тока

Описание

Автоматические выключатели дифференциального тока (АВДТ) серии NXBLE-63 применяются в электрических цепях с напряжением до 400 В и частотой 50/60 Гц, с номинальным током до 63А. Они предназначены для защиты от сверхтока, а также людей от поражения электрическим током и оборудования от возгорания.

Выбор типа времятоковой характеристики

Характеристика В: (3÷5) I_n ; защита от перегрузок и коротких замыканий электронных компонентов, кабельных линий большой длины в сетях с системами заземления TN и IT.

Характеристика С: (5÷10) I_n ; защита от перегрузок и коротких замыканий цепей общего назначения, например распределения и освещения.

Характеристика D: (10÷20) I_n ; защита от перегрузок и коротких замыканий нагрузок с пусковыми бросками тока



Структура условного обозначения

	NXBLE-63	X2	X3	X4	X5	X6	X7
Обозначение серии	_____						
Количество полюсов: 1P+N; 2P; 3P; 3P+N; 4P	_____						_____
Тип характеристики мгновенного расцепления: В; С; D	_____					_____	_____
Номинальный ток I_n , А: 6; 10; 16; 20; 25; 32; 40; 50; 63	_____				_____	_____	_____
Номинальный отключающий дифференциальный ток $I_{\Delta n}$, mA: 30; 100; 300	_____			_____	_____	_____	_____
Номинальная отключающая способность I_{cn} , А: 6000	_____		_____	_____	_____	_____	_____
Тип устройства: AC	_____						

Условия эксплуатации

- ▶ Степень защиты: IP20
- ▶ Рабочая температура: от -25°C до +40°C
- ▶ Температура хранения: от -25°C до +70°C

Основные технические параметры

Название параметра		Значение
Соответствие стандартам		ГОСТ Р 51327.1 (МЭК 61009-1)
Номинальный ток (In), А		6; 10; 16; 20; 25; 32; 40; 50; 63
Номинальный отключающий дифференциальный ток (IΔn), мА		30; 100; 300
Количество полюсов		1P+N; 2P; 3P; 3P+N; 4P
Тип АВДТ		АС
Тип устройства		Электронные
Тип характеристики мгновенного расцепления		В; С; D
Ном. наибольшая предельная отключающая способность (Icu), А		6000
Ном. наибольшая рабочая отключающая способность (Ics), А		6000
Номинальное рабочее напряжение (Ue), В		230 (1P+N; 2P); 400 (3P; 3P+N; 4P)
Номинальное импульсное напряжение (Uimp), кВ		4
Номинальная частота (f), Гц		50/60
Время отключения IΔn, с		≤ 0,1
Механическая износостойкость, циклов ВО		20000
Электрическая износостойкость, циклов ВО		10000
Индикатор аварийного срабатывания		Да
Степень загрязнения		2
Установка и присоединение	Установка	На DIN-рейку 35 мм
	Сечение медного кабеля для верхних/нижних зажимов, мм ²	1÷16
	Сечение шин для верхних/нижних зажимов, мм ²	10
	Момент затяжки винтов, Нм	2,5
	Подключение нагрузки	Снизу

Габаритно-присоединительные размеры

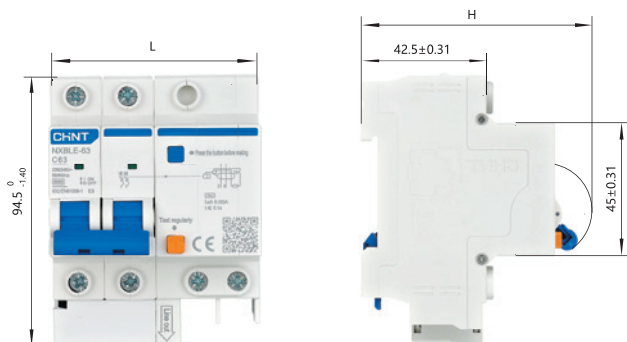

	1P+N	2P	3P	3P+N	4P
L (мм)	54 ⁰ _{-0,74}	72 ⁰ _{-0,74}	130,5 ⁰ _{-1,40}	117 ⁰ _{-1,40}	135 ⁰ _{-1,60}
H (мм)	76,8 ⁰ _{-1,20}	77,8 ⁰ _{-1,20}	77,8 ⁰ _{-1,20}	77,8 ⁰ _{-1,20}	77,8 ⁰ _{-1,60}

Артикулы для заказа

Дифференциальные автоматические выключатели NXBLE-63, тип АС

IΔn	Inc	Артикулы	Наименования
30мА	6кА	982263	Диф. автомат NXBLE-63 2P В6 6А 30мА, 6кА, тип АС (R)
30мА	6кА	982264	Диф. автомат NXBLE-63 2P В10 10А 30мА, 6кА, тип АС (R)
30мА	6кА	982265	Диф. автомат NXBLE-63 2P В16 16А 30мА, 6кА, тип АС (R)
30мА	6кА	982266	Диф. автомат NXBLE-63 2P В20 20А 30мА, 6кА, тип АС (R)
30мА	6кА	982267	Диф. автомат NXBLE-63 2P В25 25А 30мА, 6кА, тип АС (R)
30мА	6кА	982268	Диф. автомат NXBLE-63 2P В32 32А 30мА, 6кА, тип АС (R)
30мА	6кА	982269	Диф. автомат NXBLE-63 2P В40 40А 30мА, 6кА, тип АС (R)
30мА	6кА	982270	Диф. автомат NXBLE-63 2P В50 50А 30мА, 6кА, тип АС (R)

NXBLE-63Y

Автоматические выключатели дифференциального тока

Описание

Автоматические выключатели дифференциального тока (АВДТ) серии NXBLE-63Y применяются в электрических цепях с напряжением до 240 В и частотой 50/60 Гц, с номинальным током до 63А. Они предназначены для защиты от сверхтока, а также людей от поражения электрическим током и оборудования от возгорания.

Выбор типа времятоковой характеристики

Характеристика С: $(5 \pm 10) I_n$; защита от перегрузок и коротких замыканий цепей общего назначения, например распределения и освещения.

Характеристика D: $(10 \pm 20) I_n$; защита от перегрузок и коротких замыканий нагрузок с пусковыми бросками тока



Структура условного обозначения

	NXBLE-63Y	X2	X3	X4	X5	X6	X7
Обозначение серии							
Количество полюсов: 1P+N							
Тип характеристики мгновенного расцепления: C; D							
Номинальный ток I_n , А: 6; 10; 16; 20; 25; 32; 40; 50; 63							
Номинальный отключающий дифференциальный ток $I_{\Delta n}$, мА: 10; 30							
Номинальная отключающая способность I_{cn} , А: 4500							
Тип устройства: AC							

Условия эксплуатации

- ▶ Степень защиты: IP20
- ▶ Рабочая температура: от -35°C до $+70^{\circ}\text{C}$
- ▶ Температура хранения: от -35°C до $+70^{\circ}\text{C}$

Основные технические параметры

Название параметра		Значение
Соответствие стандартам		ГОСТ Р 51327.1 (МЭК 61009-1)
Номинальный ток (I_n), А		6; 10; 16; 20; 25; 32; 40; 50; 63
Номинальный отключающий дифференциальный ток ($I_{\Delta n}$), мА		10; 30
Количество полюсов		1P+N
Тип АВДТ		AC
Тип устройства		Электронные
Тип характеристики мгновенного расцепления		C; D
Ном. наибольшая предельная отключающая способность (I_{cu}), А		4500
Ном. наибольшая рабочая отключающая способность (I_{cs}), А		4500
Номинальное рабочее напряжение (U_e), В		230
Номинальное импульсное напряжение (U_{imp}), кВ		4
Номинальная частота (f), Гц		50
Время отключения $I_{\Delta n}$, с		$\leq 0,1$
Механическая износостойкость, циклов ВО		20000
Электрическая износостойкость, циклов ВО		10000
Индикатор аварийного срабатывания		Да
Степень загрязнения		2
Установка и присоединение	Установка	На DIN-рейку 35 мм
	Сечение медного кабеля для верхних/нижних зажимов, мм ²	1÷16
	Сечение шин для верхних/нижних зажимов, мм ²	10
	Момент затяжки винтов, Нм	2,5
	Подключение нагрузки	Снизу

Габаритно-присоединительные размеры

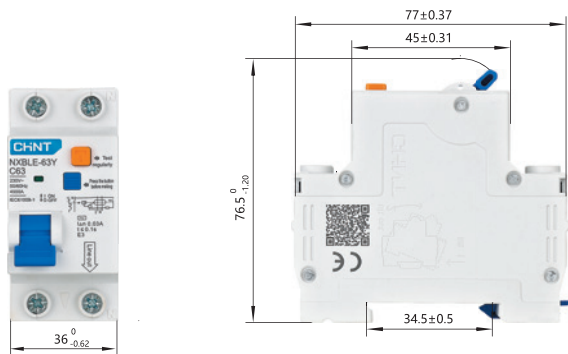

Артикулы для заказа

Дифференциальные автоматические выключатели NXBLE-63Y, тип AC

IΔn	Isc	Артикулы	Наименования
10мА	4,5кА	105522	Диф. автомат NXBLE-63Y 1P+N C6 6А 10мА, 4,5кА, электронный тип AC (R)
10мА	4,5кА	105523	Диф. автомат NXBLE-63Y 1P+N C10 10А 10мА, 4,5кА, электронный тип AC (R)
10мА	4,5кА	105524	Диф. автомат NXBLE-63Y 1P+N C16 16А 10мА, 4,5кА, электронный тип AC (R)
10мА	4,5кА	105525	Диф. автомат NXBLE-63Y 1P+N C20 20А 10мА, 4,5кА, электронный тип AC (R)
10мА	4,5кА	105526	Диф. автомат NXBLE-63Y 1P+N C25 25А 10мА, 4,5кА, электронный тип AC (R)
10мА	4,5кА	105527	Диф. автомат NXBLE-63Y 1P+N C32 32А 10мА, 4,5кА, электронный тип AC (R)
10мА	4,5кА	105528	Диф. автомат NXBLE-63Y 1P+N C40 40А 10мА, 4,5кА, электронный тип AC (R)
10мА	4,5кА	105529	Диф. автомат NXBLE-63Y 1P+N C50 50А 10мА, 4,5кА, электронный тип AC (R)
10мА	4,5кА	105530	Диф. автомат NXBLE-63Y 1P+N C63 63А 10мА, 4,5кА, электронный тип AC (R)
10мА	4,5кА	105531	Диф. автомат NXBLE-63Y 1P+N D6 6А 10мА, 4,5кА, электронный тип AC (R)
10мА	4,5кА	105532	Диф. автомат NXBLE-63Y 1P+N D10 10А 10мА, 4,5кА, электронный тип AC (R)
10мА	4,5кА	105533	Диф. автомат NXBLE-63Y 1P+N D16 16А 10мА, 4,5кА, электронный тип AC (R)
10мА	4,5кА	105534	Диф. автомат NXBLE-63Y 1P+N D20 20А 10мА, 4,5кА, электронный тип AC (R)
10мА	4,5кА	105535	Диф. автомат NXBLE-63Y 1P+N D25 25А 10мА, 4,5кА, электронный тип AC (R)
10мА	4,5кА	105536	Диф. автомат NXBLE-63Y 1P+N D32 32А 10мА, 4,5кА, электронный тип AC (R)
10мА	4,5кА	105537	Диф. автомат NXBLE-63Y 1P+N D40 40А 10мА, 4,5кА, электронный тип AC (R)
10мА	4,5кА	105538	Диф. автомат NXBLE-63Y 1P+N D50 50А 10мА, 4,5кА, электронный тип AC (R)
10мА	4,5кА	105539	Диф. автомат NXBLE-63Y 1P+N D63 63А 10мА, 4,5кА, электронный тип AC (R)
30мА	4,5кА	105540	Диф. автомат NXBLE-63Y 1P+N C6 6А 30мА, 4,5кА, электронный тип AC (R)
30мА	4,5кА	105541	Диф. автомат NXBLE-63Y 1P+N C10 10А 30мА, 4,5кА, электронный тип AC (R)
30мА	4,5кА	105542	Диф. автомат NXBLE-63Y 1P+N C16 16А 30мА, 4,5кА, электронный тип AC (R)
30мА	4,5кА	105543	Диф. автомат NXBLE-63Y 1P+N C20 20А 30мА, 4,5кА, электронный тип AC (R)
30мА	4,5кА	105544	Диф. автомат NXBLE-63Y 1P+N C25 25А 30мА, 4,5кА, электронный тип AC (R)
30мА	4,5кА	105545	Диф. автомат NXBLE-63Y 1P+N C32 32А 30мА, 4,5кА, электронный тип AC (R)
30мА	4,5кА	105546	Диф. автомат NXBLE-63Y 1P+N C40 40А 30мА, 4,5кА, электронный тип AC (R)
30мА	4,5кА	105547	Диф. автомат NXBLE-63Y 1P+N C50 50А 30мА, 4,5кА, электронный тип AC (R)
30мА	4,5кА	105548	Диф. автомат NXBLE-63Y 1P+N C63 63А 30мА, 4,5кА, электронный тип AC (R)
30мА	4,5кА	105549	Диф. автомат NXBLE-63Y 1P+N D6 6А 30мА, 4,5кА, электронный тип AC (R)
30мА	4,5кА	105550	Диф. автомат NXBLE-63Y 1P+N D10 10А 30мА, 4,5кА, электронный тип AC (R)
30мА	4,5кА	105551	Диф. автомат NXBLE-63Y 1P+N D16 16А 30мА, 4,5кА, электронный тип AC (R)
30мА	4,5кА	105552	Диф. автомат NXBLE-63Y 1P+N D20 20А 30мА, 4,5кА, электронный тип AC (R)
30мА	4,5кА	105553	Диф. автомат NXBLE-63Y 1P+N D25 25А 30мА, 4,5кА, электронный тип AC (R)
30мА	4,5кА	105554	Диф. автомат NXBLE-63Y 1P+N D32 32А 30мА, 4,5кА, электронный тип AC (R)
30мА	4,5кА	105555	Диф. автомат NXBLE-63Y 1P+N D40 40А 30мА, 4,5кА, электронный тип AC (R)
30мА	4,5кА	105556	Диф. автомат NXBLE-63Y 1P+N D50 50А 30мА, 4,5кА, электронный тип AC (R)
30мА	4,5кА	105557	Диф. автомат NXBLE-63Y 1P+N D63 63А 30мА, 4,5кА, электронный тип AC (R)

NXBLE-125

Автоматические выключатели дифференциального тока

Описание

Автоматические выключатели дифференциального тока (АВДТ) серии NXBLE-125 применяются в электрических цепях с напряжением до 400 В и частотой 50/60 Гц, с номинальным током до 125А. Они предназначены для защиты от сверхтока, а также людей от поражения электрическим током и оборудования от возгорания.



Структура условного обозначения

	NXBLE-125	X2	X3	X4	X5	X6	X7
Обозначение серии							
Количество полюсов: 1P+N; 2P; 3P; 3P+N; 4P							
Тип характеристики мгновенного расцепления: C; D							
Номинальный ток I_n , А: 63А; 80А; 100А (1P+N, 2P, 3P, 3P+N, 4P); 125А (1P+N, 2P)							
Номинальный отключающий дифференциальный ток $I_{\Delta n}$, mA: 30; 100; 300							
Номинальная отключающая способность I_{cn} , А: 10000							
Тип устройства: AC							

Условия эксплуатации

- ▶ Степень защиты: IP20
- ▶ Рабочая температура: от -25°C до +40°C
- ▶ Температура хранения: от -25°C до +70°C

Основные технические параметры

Название параметра		Значение
Соответствие стандартам		ГОСТ Р 51327.1 (МЭК 61009-1)
Номинальный ток (I_n), А		63А; 80А; 100А (1P+N, 2P, 3P, 3P+N, 4P); 125А (1P+N, 2P)
Номинальный отключающий дифференциальный ток ($I_{\Delta n}$), mA		30; 100; 300
Количество полюсов		1P+N; 2P; 3P; 3P+N; 4P
Тип АВДТ		AC
Тип устройства		Электронные
Тип характеристики мгновенного расцепления		C ($I_i=8I_n$); D ($I_i=12I_n$)
Ном. наибольшая предельная отключающая способность (I_{cu}), kA		10
Ном. наибольшая рабочая отключающая способность (I_{cs}), kA		7,5
Номинальное рабочее напряжение (U_e), В		230 (1P+N; 2P); 400 (3P; 3P+N; 4P)
Номинальное импульсное напряжение (U_{imp}), kВ		4
Номинальная частота (f), Гц		50/60
Время отключения $I_{\Delta n}$, с		$\leq 0,1$
Механическая износостойкость, циклов ВО		20000
Электрическая износостойкость, циклов ВО		6000 ($I_n \leq 100A$); 4000 ($I_n > 100A$)
Индикатор аварийного срабатывания		Да
Степень загрязнения		3
Установка и присоединение	Установка	На DIN-рейку 35 мм
	Сечение медного кабеля для верхних/нижних зажимов, мм ²	16÷50
	Сечение шин для верхних/нижних зажимов, мм ²	16
	Момент затяжки винтов, Нм	3,5
Подключение нагрузки		Снизу

Габаритно-присоединительные размеры

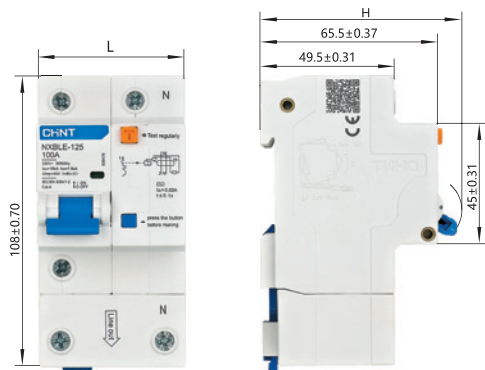

	1P+N	2P	3P	4P
L (мм)	54 ⁰ _{-0,74}	81 ⁰ _{-0,87}	108 ⁰ _{-1,40}	135 ⁰ _{-1,60}
H (мм)	75,5 ⁰ _{-1,20}	78,5 ⁰ _{-1,20}	78,5 ⁰ _{-1,20}	78,5 ⁰ _{-1,20}

Артикулы для заказа

Дифференциальные автоматические выключатели NXBLE-125, тип AC

IΔn	Inс	Артикулы	Наименования
30мА	10кА	820474	Диф. автомат NXBLE-125 1P+N C63 63A 30мА, 10кА, электронный тип AC (R)
30мА	10кА	820476	Диф. автомат NXBLE-125 1P+N C80 80A 30мА, 10кА, электронный тип AC (R)
30мА	10кА	820478	Диф. автомат NXBLE-125 1P+N C100 100A 30мА, 10кА, электронный тип AC (R)
30мА	10кА	820480	Диф. автомат NXBLE-125 1P+N C125 125A 30мА, 10кА, электронный тип AC (R)
30мА	10кА	820584	Диф. автомат NXBLE-125 3P+N C63 63A 30мА, 10кА, электронный тип AC (R)
30мА	10кА	820586	Диф. автомат NXBLE-125 3P+N C80 80A 30мА, 10кА, электронный тип AC (R)
30мА	10кА	820588	Диф. автомат NXBLE-125 3P+N C100 100A 30мА, 10кА, электронный тип AC (R)
100мА	10кА	820498	Диф. автомат NXBLE-125 1P+N C63 63A 100мА, 10кА, электронный тип AC (R)
100мА	10кА	820500	Диф. автомат NXBLE-125 1P+N C80 80A 100мА, 10кА, электронный тип AC (R)
100мА	10кА	820502	Диф. автомат NXBLE-125 1P+N C100 100A 100мА, 10кА, электронный тип AC (R)
100мА	10кА	820504	Диф. автомат NXBLE-125 1P+N C125 125A 100мА, 10кА, электронный тип AC (R)
100мА	10кА	820602	Диф. автомат NXBLE-125 3P+N C63 63A 100мА, 10кА, электронный тип AC (R)
100мА	10кА	820604	Диф. автомат NXBLE-125 3P+N C80 80A 100мА, 10кА, электронный тип AC (R)
100мА	10кА	820606	Диф. автомат NXBLE-125 3P+N C100 100A 100мА, 10кА, электронный тип AC (R)
300мА	10кА	820506	Диф. автомат NXBLE-125 1P+N C63 63A 300мА, 10кА, электронный тип AC (R)
300мА	10кА	820508	Диф. автомат NXBLE-125 1P+N C80 80A 300мА, 10кА, электронный тип AC (R)
300мА	10кА	820510	Диф. автомат NXBLE-125 1P+N C100 100A 300мА, 10кА, электронный тип AC (R)
300мА	10кА	820512	Диф. автомат NXBLE-125 1P+N C125 125A 300мА, 10кА, электронный тип AC (R)
300мА	10кА	820608	Диф. автомат NXBLE-125 3P+N C63 63A 300мА, 10кА, электронный тип AC (R)
300мА	10кА	820610	Диф. автомат NXBLE-125 3P+N C80 80A 300мА, 10кА, электронный тип AC (R)
300мА	10кА	820612	Диф. автомат NXBLE-125 3P+N C100 100A 300мА, 10кА, электронный тип AC (R)

Для заметок

A page of horizontal dotted lines for notes. The lines are evenly spaced and cover the majority of the page area, providing a guide for writing.

Для заметок

A series of horizontal dotted lines for taking notes, arranged in a vertical column across the page.

CHINT GLOBAL PTE. LTD.

Address: A3 Building, No. 3655 Sixian Road,
Songjiang Shanghai , China.

Tel: +86 21 5677 7777

Fax: +86 21 5677 7777

Email: cis@chintglobal.com

Website: www.chintglobal.com



chinelectric



chintglobal.com

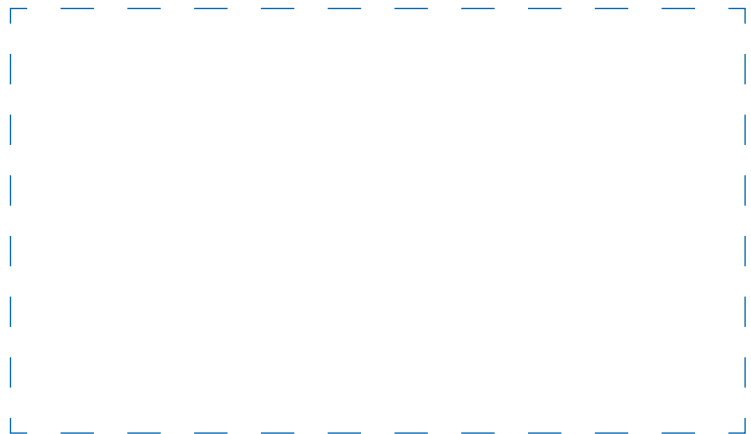

© Все права защищены компанией CHINT

Спецификации и технические требования могут быть изменены без предварительного уведомления. Пожалуйста, свяжитесь с нами для подтверждения соответствующей информации о заказе.